

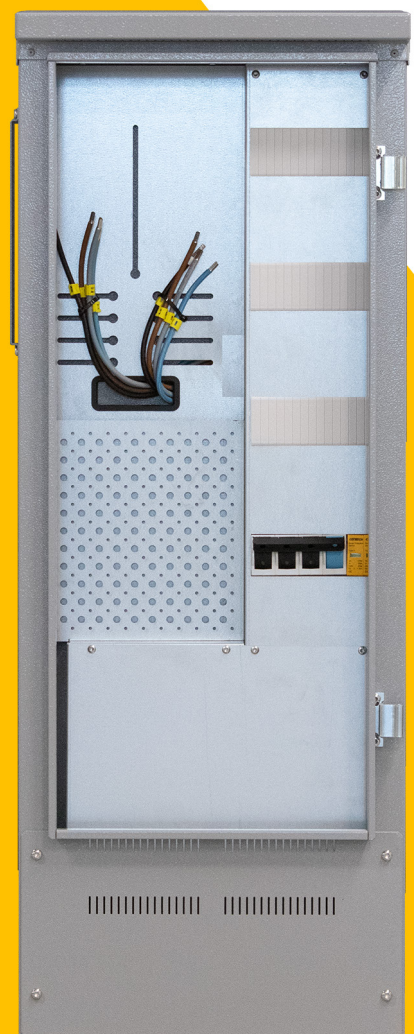



SKAPPAKKE KATALOG 2024



JANUAR

 www.cenika.no +47 32 24 03 00



KVALITET TIL MARKEDETS BESTE PRISER

TILKNYTNINGSSKAP NEOZED 25A TIL 63A

Høyde 115 cm - Bredde 43 cm - Dybde 21,5 cm - Vekt 16,3 kg

i

Cenika tilknytningsskap i 43cm bredde. Skapet er designet med tanke på funksjonalitet og har kun 115cm høyde! Produsert i sjøvannsbestandig aluminium. Kommer i fargene RAL7042 (lys grå) og RAL9005 (sort). Skapene er kun for bakkemontert utførelse. Skapene er priset ferdig bygget og er 100% komplette. Det eneste du må velge er størrelsen på Neozed-sikringene.

Skapet inneholder:

Overspenningsvern 3 pol (for luftstrek på IT), hovedbryter (Neozed), komplett kabling (dobbelisolert på IT), koblingsklemmer 50mm² for utgående kabel, koblingsklemmer 95mm² eller pisk 50mm² for inngående kabel og jordklemmer for 6 tilkoblinger. For TN er det også klemme for PEN-splitt.

Alle våre TKS leveres nå med signalkontakt for å opprettholde krav i NEK400:2022.

Alle priser er på ferdig bygget skap.

Du trenger kun koble inngående og utgående kabel.

Tilknytningsskap kan også leveres med koblingsklemmer i andre størrelser på forespørsel.



SJØVANNS-
BESTANDIG
ALUMINIUM

ALLE PRISER
GJELDER
FERDIG BYGGET



TKS 1M IT/TT B=433 RAL7042 LYS GRÅ NEOZED 25A-63A M/KLEMMER-95mm²

H=1147 B=433 D=215, VEKT 16,3 KG

CV068505 / 1700337 KOMPLETT MED VERN - FERDIG BYGGET

TKS 1M IT/TT B=433 RAL7042 LYS GRÅ NEOZED 25A-63A M/PISK

H=1147 B=433 D=215, VEKT 16,3 KG

CV072298 / 1700498 KOMPLETT MED VERN - FERDIG BYGGET

TKS 1M TN B=433 RAL7042 LYS GRÅ NEOZED 25A-63A M/KLEMMER-95mm²

H=1147 B=433 D=215, VEKT 16,3 KG

CV068529 / 1700339 KOMPLETT MED VERN - FERDIG BYGGET

TKS 1M TN B=433 RAL7042 LYS GRÅ NEOZED 25A-63A M/PISK

H=1147 B=433 D=215, VEKT 16,3 KG

CV072274 / 1700500 KOMPLETT MED VERN - FERDIG BYGGET

TKS 1M IT/TT B=433 RAL9005 SORT NEOZED 25A-63A M/KLEMMER-95mm²

H=1147 B=433 D=215, VEKT 16,3 KG

CV068512 / 1700338 KOMPLETT MED VERN - FERDIG BYGGET

TKS 1M IT/TT B=433 RAL9005 SORT NEOZED 25A-63A M/PISK

H=1147 B=433 D=215, VEKT 16,3 KG

CV072304 / 1700499 KOMPLETT MED VERN - FERDIG BYGGET

TKS 1M TN B=433 RAL9005 SORT NEOZED 25A-63A M/KLEMMER-95mm²

H=1147 B=433 D=215, VEKT 16,3 KG

CV068536 / 1700340 KOMPLETT MED VERN - FERDIG BYGGET

TKS 1M TN B=433 RAL9005 SORT NEOZED 25A-63A M/PISK

H=1147 B=433 D=215, VEKT 16,3 KG

CV072281 / 1700501 KOMPLETT MED VERN - FERDIG BYGGET

i

Cenika sine tilknytningsskap er designet med tanke på funksjonalitet. Skapene er blant markedets letteste, fra 17,5kg. Skap er 30cm brede. Produsert i sjøvannsbestandig aluminium. Kommer i fargen RAL7042 (lys grå), RAL7011 (mørk grå), eller RAL9005 (sort). Leveres ferdig koblet med pisker på inngående side.

Kommer kun i bakkemontert utførelse. Skapene er priset ferdig bygget og er 100% komplette.

Det eneste du må velge er størrelsen på Neozed sikringene.

Skapene inneholder:

Overspenningsvern 3 pol med meldekontakt (for luftstrek på IT/TT), hovedbryter (Neozed), komplett kabling (dobbelisolert på IT), Pisker/AL/Cu overganger, klemmer for PEN-splitt med lask og jordklemme for 6 tilkoblinger.

Alle våre TKS leveres nå med signalkontakt for å opprettholde krav i NEK400:2022.

Alle priser er på ferdig bygget skap. Du trenger kun koble inngående og utgående kabel.

TKS skap kan og leveres med 95mm² kobl.klemmer, evt. andre størrelser på forespørsel.

ALLE PRISER
GJELDER
FERDIG BYGGET

SJØVANNS-
BESTANDIG
ALUMINIUM



TILKNYTNINGSSKAP NEOZED 25A TIL 63A M/PISK

TKS 1M IT/TT B=311 RAL7042 LYS GRÅ NEOZED 25A-63A M/PISK

H=1520 B=311 D=230, VEKT 17,5 KG

CV050425 / 1711038 KOMPLETT MED VERN - FERDIG BYGGET

TKS 1M TN B=311 RAL7042 LYS GRÅ NEOZED 25A-63A M/PISK

H=1520 B=311 D=230, VEKT 17,5 KG

CV050432 / 1711055 KOMPLETT MED VERN - FERDIG BYGGET

TKS 1M IT/TT B=311 RAL7011 MØRK GRÅ NEOZED 25A-63A M/PISK

H=1520 B=311 D=230, VEKT 17,5 KG

CV054492 / 1711106 KOMPLETT MED VERN - FERDIG BYGGET

TKS 1M TN B=311 RAL7011 MØRK GRÅ NEOZED 25A-63A M/PISK

H=1520 B=311 D=230, VEKT 17,5 KG

CV054508 / 1711107 KOMPLETT MED VERN - FERDIG BYGGET

TKS 1M IT/TT B=311 RAL9005 SORT NEOZED 25A-63A M/PISK

H=1520 B=311 D=230, VEKT 17,5 KG

CV057509 / 1711338 KOMPLETT MED VERN - FERDIG BYGGET

TKS 1M TN B=311 RAL9005 SORT NEOZED 25A-63A M/PISK

H=1520 B=311 D=230, VEKT 17,5 KG

CV057486 / 1711339 KOMPLETT MED VERN - FERDIG BYGGET

NEOZED RESERVEKUFF MED 12 PATRONER 63A

FOR MONTASJE PÅ DIN SKINNE

CV053037 / 1700609 NEOZED RESERVEKUFF MED 12 PATRONER 63A

TILKNYTNINGSSKAP NEOZED 25A TIL 63A M/KLEMMER-95mm²



SJØVANNS-
BESTANDIG
ALUMINIUM

**DOBBELT
MÅLERFELT**

i

Cenika sine tilknytningsskap er designet med tanke på funksjonalitet. Skapene er blant markedets letteste, fra 17.5kg. Skap leveres i 31cm og 51cm bredde. Produsert i sjøvannsbestandig aluminium.

Kommer i fargen RAL7042 (lys grå), RAL7011 (mørk grå), eller RAL9005 (sort).

Leveres ferdig koblet med pisker på inngående side.

Kommer kun i bakkemontert utførelse.

Skapene er priset ferdig bygget og er 100% komplette.

Det eneste du må velge er størrelsen på Neozed sikringene.

Skapene inneholder:

Overspenningsvern 3 pol med meldekontakt (for luftstrekk på IT/TT), hovedbryter (Neozed), komplett kabling (dobbelisolert på IT), Pisker/AL/Cu overganger/klemmer for PEN-splitt med lask og jordklemme for 7 tilkoblinger.

Alle våre TKS leveres nå med signalkontakt for å opprettholde krav i NEK400:2022.

Alle priser er på ferdig bygget skap.

Du trenger kun koble inngående og utgående kabel.

TKS skap kan og leveres med 95mm² kobl.klemmer, evt. andre størrelser på forespørsel.

ALLE PRISER
GJELDER
FERDIG BYGGET

TKS 2M IT/TT B=511 RAL7042 LYS GRÅ 2 STK NEOZED 25A-63A M/KLEMMER 95mm² FOR 2 STIKKL.

H=1520 B=511 D=230, VEKT 25 KG

CV062848 / 1704054 KOMPLETT MED VERN - FERDIG BYGGET

TKS 2M TN B=511 RAL7042 LYS GRÅ 2 STK NEOZED 25A-63A M/KLEMMER 95mm² FOR 2 STIKKL.

H=1520 B=511 D=230, VEKT 25 KG

CV062855 / 1704055 KOMPLETT MED VERN - FERDIG BYGGET

NEOZED RESERVEKUFF MED 12 PATRONER 63A

FOR MONTASJE PÅ DIN SKINNE

CV053037 / 1700609 NEOZED RESERVEKUFF MED 12 PATRONER 63A

TILKNYTNINGSSKAP 430 BREDE

SYLINDER 80A TIL 125A

Høyde 115 cm - Bredder 43 cm - Dybde 21,5 cm - Vekt 16,3 kg



**Cenika tilknytningssskap i 43cm bredde.**

Skapet er designet med tanke på funksjonalitet og har kun 115cm høyde!

Produsert i sjøvannsbestandig aluminium. Kommer i fargene RAL7042 (lys grå) og RAL9005 (sort).

Skapene er kun for bakkemontert utførelse.

Skapene er priset ferdig bygget og er 100% komplette.

Det eneste du må velge er størrelsen på Sylinder-sikringene.

Skapet inneholder :

Overspenningsvern 3 pol (for luftstrek på IT), hovedbryter (Sylinder), komplett kabling

(dobbelisolert på IT), koblingsklemmer 50mm² for utgående kabel, koblingsklemmer 95mm² for inngående kabel og jordklemmer for 6 tilkoblinger. For TN er det også klemme for PEN-splitt.

Alle våre TKS leveres nå med signalkontakt for å opprettholde krav i NEK400:2022.

Alle priser er på ferdig bygget skap.

Du trenger kun koble inngående og utgående kabel.

Tilknytningssskap kan også leveres med pisk eller koblingsklemmer i andre størrelser på forespørsel.

**TKS 1M IT/TT B=430 RAL7042 LYS GRÅ SYLINDER 80A-125A m/klemmer 95mm²
(MAKS OV 80A)**

H=1147 B=433 D=215, VEKT 16,3 KG

CV072632 / 1710277 KOMPLETT MED VERN - FERDIG BYGGET

**TKS 1M IT/TT B=430 RAL9005 SORT SYLINDER 80A-125A m/klemmer 95mm²
(MAKS OV 80A)**

H=1147 B=433 D=215, VEKT 16,3 KG

CV072649 / 1710278 KOMPLETT MED VERN - FERDIG BYGGET

**TKS 1M TN B=430 RAL7042 LYS GRÅ SYLINDER 80A-125A m/klemmer 95mm²
(MAKS OV 80A)**

H=1147 B=433 D=215, VEKT 16,3 KG

CV072656 / 1710279 KOMPLETT MED VERN - FERDIG BYGGET

**TKS 1M TN B=430 RAL9005 SORT SYLINDER 80A-125A m/klemmer 95mm²
(MAKS OV 80A)**

H=1147 B=433 D=215, VEKT 16,3 KG

CV072663 / 1710280 KOMPLETT MED VERN - FERDIG BYGGET

NEOZED RESERVESKUFF MED 12 PATRONER 63A

FOR MONTASJE PÅ DIN SKINNE

CV053037 / 1700609 NEOZED RESERVESKUFF MED 12 PATRONER 63A

TILKNYTNINGSSKAP SYLINDER 80A TIL 125A

ALLE PRISER
GJELDER
FERDIG BYGGET



SJØVANNS-
BESTANDIG
ALUMINIUM



Cenika sine tilknytningsskap er designet med tanke på funksjonalitet. Skapene er blant markedets letteste, fra 17,5kg. Skap er 30cm brede. Produsert i sjøvannsbestandig aluminium. Kommer i fargen RAL7042 (lys grå), RAL7011 (mørk grå), eller RAL9005 (sort). Leveres ferdig koblet med pisker på inngående side.

Kommer kun i bakkemontert utførelse. Skapene er priset ferdig bygget og er 100% komplette.

Det eneste du må velge er størrelsen på Sylinder sikringene. Skapene inneholder:

Overspenningsvern 3 pol med meldekontakt (for luftstrekk på IT/TT), hovedbryter (Sylinder),

komplett kabling (dobbelisolert på IT), Pisker/AL/Cu overganger, klemmer for PEN-splitt med lask og

jordklemme for 6 tilkoblinger. Alle våre TKS leveres nå med signalkontakt for å opprettholde krav i

NEK400:2022. Alle priser er på ferdig bygget skap. Du trenger kun koble inngående og utgående kabel.

TKS skap kan og leveres med 95mm² kobl.klemmer, evt. andre størrelser på forespørsel.

TKS 1M IT/TT B=311 RAL7042 LYS GRÅ SYLINDER 80-125A M/PISK (MAKS OV 80A)

H=1520 B=311 D=230, VEKT 17,5 KG

CV051217 / 1711100 KOMPLETT MED VERN - FERDIG BYGGET

TKS 1M TN B=311 RAL7042 LYS GRÅ SYLINDER 80-125A M/PISK (MAKS OV 80A)

H=1520 B=311 D=230, VEKT 17,5 KG

CV051224 / 1711101 KOMPLETT MED VERN - FERDIG BYGGET

TKS 1M IT/TT B=311 RAL7011 MØRK GRÅ SYLINDER 80-125A M/PISK (MAKS OV 80A)

H=1520 B=311 D=230, VEKT 17,5 KG

CV057547 / 1711344 KOMPLETT MED VERN - FERDIG BYGGET

TKS 1M TN B=311 RAL7011 MØRK GRÅ SYLINDER 80-125A M/PISK (MAKS OV 80A)

H=1520 B=311 D=230, VEKT 17,5 KG

CV057554 / 1711345 KOMPLETT MED VERN - FERDIG BYGGET

TKS 1M IT/TT B=311 RAL9005 SORT SYLINDER 80-125A M/PISK (MAKS OV 80A)

H=1520 B=311 D=230, VEKT 17,5 KG

CV057493 / 1711340 KOMPLETT MED VERN - FERDIG BYGGET

TKS 1M TN B=311 RAL9005 SORT SYLINDER 80-125A M/PISK (MAKS OV 80A)

H=1520 B=311 D=230, VEKT 17,5 KG

CV057479 / 1711341 KOMPLETT MED VERN - FERDIG BYGGET

**ALLE PRISER
GJELDER
FERDIG BYGGET**

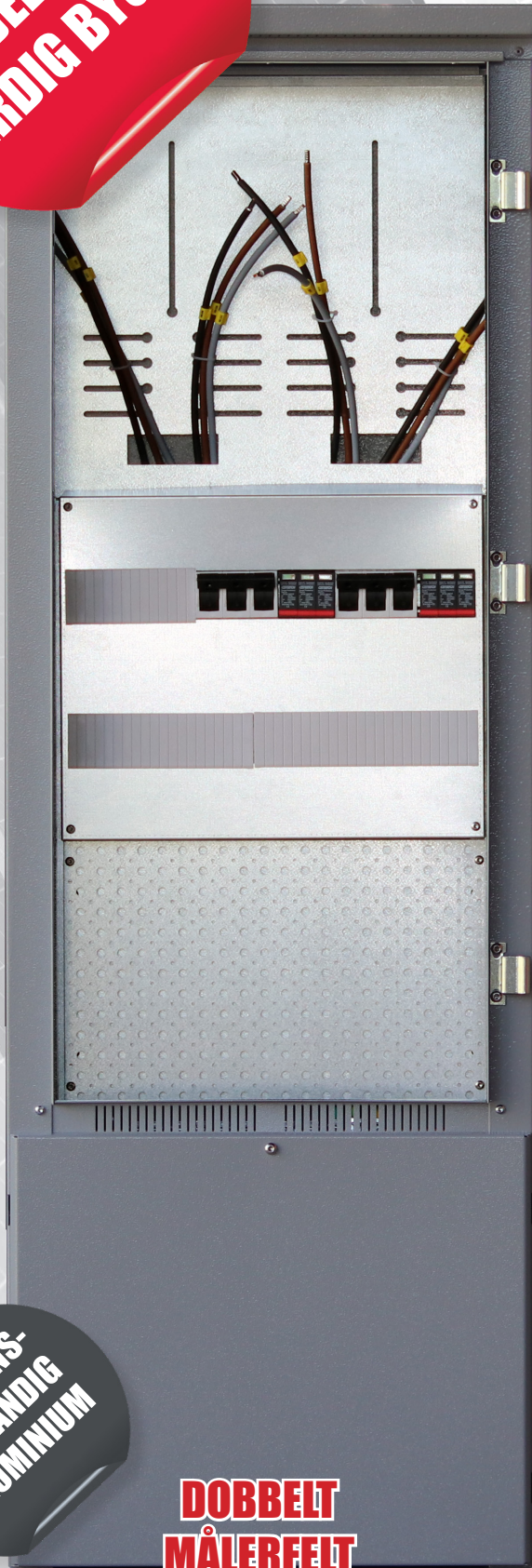

**SJØVANNS-
BESTANDIG
ALUMINIUM**

**DOBBELT
MÅLERFELT**



**DOBBELT
MÅLERFELT**

DOBBELT TILKNYTNINGSSKAP

2 STK NEOZED 25A-63A M/PISK

i

Alle våre doble TKS skap er i sjøvannsbestandig aluminium og leveres i fargene Grå RAL7042, og Sort RAL9005. Vi har valgt å ikke bruke stålskap pga. korrosjon og vekt på skapet.

Skapene er priset ferdig bygget og er 100% komplette. Det eneste du må velge er størrelsen på Neozed eller Sylinder sikringene.

Skapene inneholder : Overspenningsvern 3 pol med meldekontakt (for luftstrekk på IT/TT), hovedbryter (Neozed/Sylinder), komplett kabling (dobbelisolert på IT), Pisker/AL/Cu overganger, klemmer for PEN-splitt med lask og jordklemme for 6 tilkoblinger.

Alle våre TKS leveres nå med signalkontakt for å opprettholde krav i NEK400:2022.

Alle priser er på ferdig bygget skap.

Du trenger kun koble inngående og utgående kabel.

TKS skap kan og leveres med 95mm² kobl.klemmer, evt. andre størrelser på forespørsel.

TKS 2M IT/TT B=511 RAL7042 LYS GRÅ 2 STK NEOZED 25A-63A M/PISK FOR 2 STIKKL.

H=1520 B=511 D=230, VEKT 25 KG

CV049054 / 1711051 KOMPLETT MED VERN - FERDIG BYGGET

TKS 2M TN B=511 RAL7042 LYS GRÅ 2 STK NEOZED 25A-63A M/PISK FOR 2 STIKKL.

H=1520 B=511 D=230, VEKT 25 KG

CV049061 / 1711052 KOMPLETT MED VERN - FERDIG BYGGET

TKS 2M IT/TT B=511 RAL9005 SORT 2 STK NEOZED 25A-63A M/PISK FOR 2 STIKKL.

H=1520 B=511 D=230, VEKT 25 KG

CV057585 / 1711349 KOMPLETT MED VERN - FERDIG BYGGET

TKS 2M TN B=511 RAL9005 SORT 2 STK NEOZED 25A-63A M/PISK FOR 2 STIKKL.

H=1520 B=511 D=230, VEKT 25 KG

CV057592 / 1711350 KOMPLETT MED VERN - FERDIG BYGGET

**ALLE PRISER
GJELDER
FERDIG BYGGET**



**DOBBELT
MÅLERFELT**

**SJØVANNS-
BESTANDIG
ALUMINIUM**



**DOBBELT
MÅLERFELT**

DOBBELT TILKNYTNINGSSKAP

SYLINDER 80A + 2 STK NEOZED 25A-63A M/PISK

i

Alle våre doble TKS skap er i sjøvannsbestandig aluminium og leveres i fargene Grå RAL7042, og Sort RAL9005. Vi har valgt å ikke bruke stålskap pga. korrosjon og vekt på skapet.

Skapene er priset ferdig bygget og er 100% komplette. Det eneste du må velge er størrelsen på Neozed eller Sylinder sikringene.

Skapene inneholder:

Overspenningsvern 3 pol med meldekontakt (for luftstrekk på IT/TT), hovedbryter (Neozed/Sylinder), komplett kabling (dobbelisolert på IT), Pisker/AL/Cu overganger, klemmer for PEN-splitt med lask og jordklemme for 6 tilkoblinger.

Alle våre TKS leveres nå med signalkontakt for å opprettholde krav i NEK400:2022.

Alle priser er på ferdig bygget skap. Du trenger kun koble inngående og utgående kabel.

TKS skap kan og leveres med 95mm² kobl.klemmer, evt. andre størrelser på forespørsel.

TKS 2M IT/TT B=511 RAL7042 LYS GRÅ SYLINDER 80A + 2 STK NEOZED 25A-63A M/PISK FOR 1 STIKKL.

H=1520 B=511 D=230, VEKT 25 KG

CV051255 / 1711104 KOMPLETT MED VERN - FERDIG BYGGET

TKS 2M TN B=511 RAL7042 LYS GRÅ SYLINDER 80A + 2 STK NEOZED 25A-63A M/PISK FOR 1 STIKKL.

H=1520 B=511 D=230, VEKT 25 KG

CV051262 / 1711105 KOMPLETT MED VERN - FERDIG BYGGET

TKS 2M IT/TT B=511 RAL9005 SORT SYLINDER 80A + 2 STK NEOZED 25A-63A M/PISK FOR 1 STIKKL.

H=1520 B=511 D=230, VEKT 25 KG

CV057608 / 1711351 KOMPLETT MED VERN - FERDIG BYGGET

TKS 2M TN B=511 RAL9005 SORT SYLINDER 80A + 2 STK NEOZED 25A-63A M/PISK FOR 1 STIKKL.

H=1520 B=511 D=230, VEKT 25 KG

CV057615 / 1711352 KOMPLETT MED VERN - FERDIG BYGGET

**ALLE PRISER
GJELDER
FERDIG BYGGET**



**DOBBELT
MÅLERFELT**

**SJØVANNS-
BESTANDIG
ALUMINIUM**

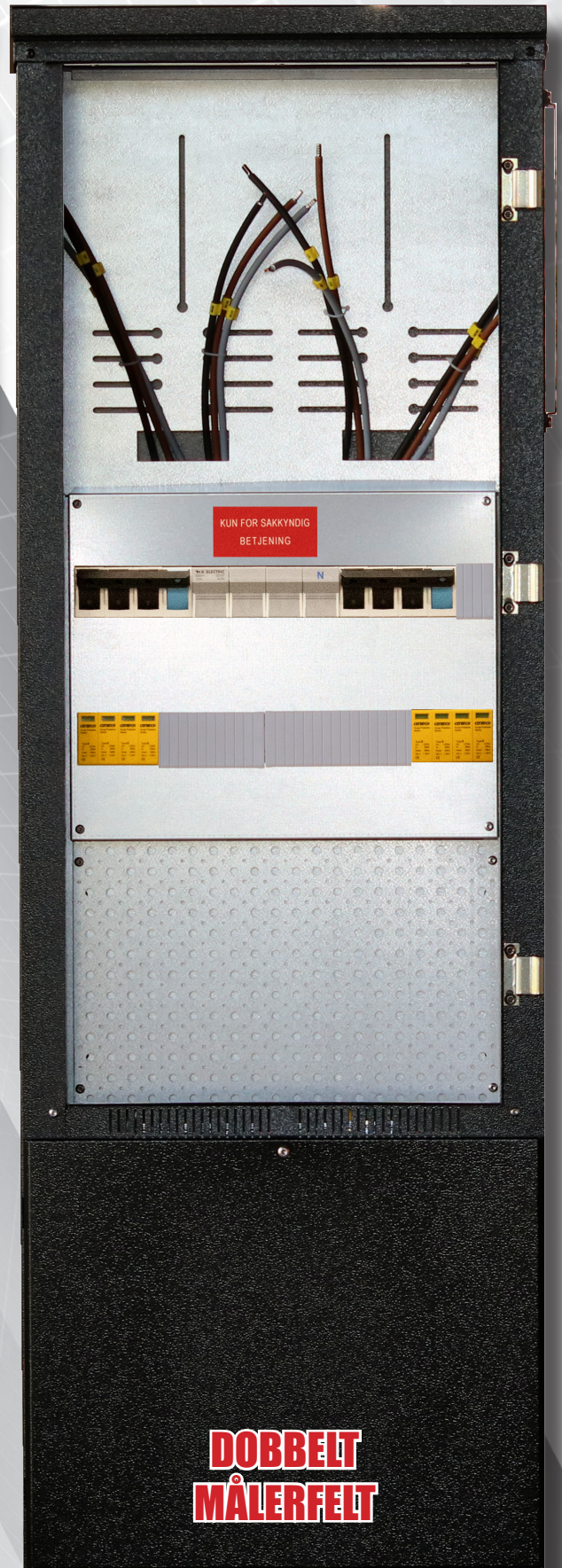

**DOBBELT
MÅLERFELT**

DOBBELT TILKNYTNINGSSKAP SYLINDER 100A-125A + 2 STK NEOZED 25A-63A MED KLEMMER 95mm²

i

Alle våre doble TKS skap er i sjøvannsbestandig aluminium og leveres i fargene Grå RAL7042, og Sort RAL9005. Vi har valgt å ikke bruke stålskap pga. korrosjon og vekt på skapet. Skapene er priset ferdig bygget og er 100% komplette. Det eneste du må velge er størrelsen på Neozed eller Sylinder sikringene.

Skapene inneholder:

Overspenningsvern 3 pol med meldekontakt (for luftstrekk på IT/TT), hovedbryter (Neozed/Sylinder), komplett kabling (dobbelisolert på IT), Pisker/AL/Cu overganger, klemmer for PEN-splitt med lask og jordklemme for 6 tilkoblinger.

Alle våre TKS leveres nå med signalkontakt for å opprettholde krav i NEK400:2022.

Alle priser er på ferdig bygget skap. Du trenger kun koble inngående og utgående kabel.

TKS 2M IT/TT B=511 RAL7042 LYS GRÅ SYLINDER 100A-125A + 2 STK NEOZED 25A-63A M/KLEMMER 95mm² FOR 1 STIKKL.

H=1520 B=511 D=230, VEKT 25 KG

CV068451 / 1704056 KOMPLETT MED VERN - FERDIG BYGGET

TKS 2M TN B=511 RAL7042 LYS GRÅ SYLINDER 100A-125A + 2 STK NEOZED 25A-63A M/KLEMMER 95mm² FOR 1 STIKKL.

H=1520 B=511 D=230, VEKT 25 KG

CV068468 / 1704058 KOMPLETT MED VERN - FERDIG BYGGET

TKS 2M IT/TT B=511 RAL9005 SORT SYLINDER 100A-125A + 2 STK NEOZED 25A-63A M/KLEMMER 95mm² FOR 1 STIKKL.

H=1520 B=511 D=230, VEKT 25 KG

CV068475 / 1704057 KOMPLETT MED VERN - FERDIG BYGGET

TKS 2M TN B=511 RAL9005 SORT SYLINDER 100A-125A + 2 STK NEOZED 25A-63A M/KLEMMER 95mm² FOR 1 STIKKL.

H=1520 B=511 D=230, VEKT 25 KG

CV068482 / 1704059 KOMPLETT MED VERN - FERDIG BYGGET

TKS MED 4 MÅLERPLASSER



TILKNYTNINGSSKAP MED FIRE MÅLERPLASSER

- Tilknytningsskap med fire målerplasser.
- Utvendig kapsling i sjøvannsbestandig aluminium.
- For bakkemontasje mot vegg.
- Montasjeplate for antenne og antennegjennomføring på høyre side.
- Skapet har bredde 51cm, høyde 194cm og dybde 23cm.



Alle våre TKS skap er i sjøvannsbestandig aluminium og leveres i fargene Grå RAL7042, og Sort RAL9005. Vi har valgt å ikke bruke stålskap pga. korrosjon og vekt på skapet. Skapene er priset ferdig bygget og er 100% komplette. Det eneste du må velge er størrelsen på Neozed eller Sylinder sikringene.

Skapene inneholder:

Overspenningsvern 3 pol med meldekontakt (for luftstrek på IT/TT), hovedbryter (Neozed/Sylinder), komplett kabling (dobbelisolert på IT), Pisker/AL/Cu overganger, klemmer for PEN-splitt med lask og jordklemme for 6 tilkoblinger.

Alle våre TKS leveres nå med signalkontakt for å opprettholde krav i NEK400:2022.

Alle priser er på ferdig bygget skap. Du trenger kun koble inngående og utgående kabel.

TKS 4M IT/TT B51 GRÅ SYLINDER 80-125A+4X NEOZED 25-63A K95 1 STIKL.

H=1940 B=511 D=230

CV079808 / 1710751 KOMPLETT MED VERN - FERDIG BYGGET

TKS 4M IT/TT B51 SORT SYLINDER 80-125A+4X NEOZED 25-63A K95 1 STIKL.

H=1940 B=511 D=230

CV079815 / 1710752 KOMPLETT MED VERN - FERDIG BYGGET

TKS 4M TN B51 GRÅ SYLINDER 80-125A+4X NEOZED 25-63A K95 1 STIKL.

H=1940 B=511 D=230

CV079822 / 1710753 KOMPLETT MED VERN - FERDIG BYGGET

TKS 4M TN B51 SORT SYLINDER 80-125A+4X NEOZED 25-63A K95 1 STIKL.

H=1940 B=511 D=230

CV079839 / 1710754 KOMPLETT MED VERN - FERDIG BYGGET

TILKNYTNINGSSKAP DIN-Modul og sokkel



i

2-Rader DIN-modul som monteres over målerfelt om dette ikke skal benyttes.
Kun for enkeltvegget TKS.

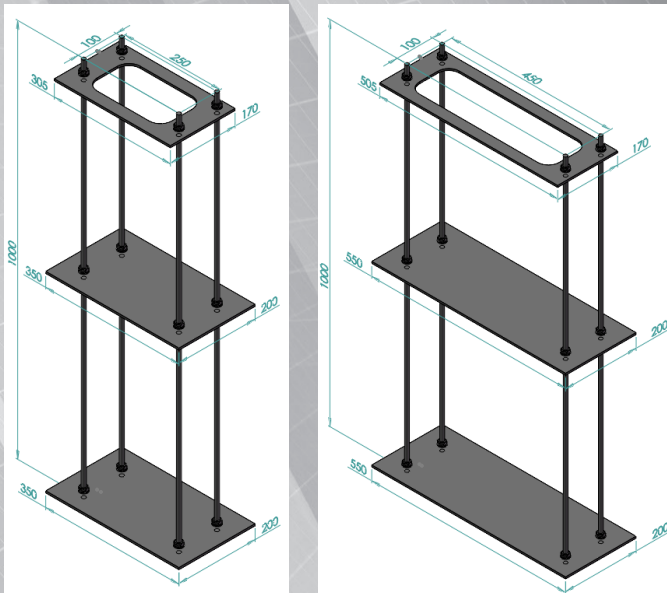

i

Nedgravbar base til Cenika TKS, for frittstående montasje. For TKS med 1 eller 2 målerfelt

ALARMENHET FOR OVERSPENNINGSVERN

ALARMENHET FOR OVERSPENNINGSVERN

CV074285 1600699 ALARMENHET FOR OVERSPENNINGSVERN M/LYS OG LYD

- Tetthet : IP20
- Tverrsnitt : 2,5 mm²
- Merkespenning : 230V
- Desibel : 80 dB



i

Modulær alarmenthet for varsling av defekt overspenningsvern. Kun én modul bredde. Lyd- og lyssignal aktiveres ved tilførsel av 230V. Lydsignalet kan tilbakestilles ved betjening av trykknapp, men LED forblir rød til feilen er utbedret. Enheten er spesielt egnet i forbindelse med overspenningsvern i og ved TKS.

TILKNYTNINGSSKAP 2 RADER DIN MODUL FOR ENKELT MÅLERSKAP

GIR 2X10MODULER, TOTALT 20 MODULER EKSTRA PLASS

CV062305 / 1700178 TILKNYTNINGSSKAP 2 RADER DIN MODUL FOR ENKELT MÅLERSKAP

TILKNYTNINGSSKAP 2 RADER DIN MODUL FOR DOBBELT MÅLERSKAP

GIR 2X22MODULER, TOTALT 44 MODULER EKSTRA PLASS

CV062312 / 1700179 TILKNYTNINGSSKAP 2 RADER DIN MODUL FOR DOBBELT MÅLERSKAP

TILKNYTNINGSSKAP BASE FRITTSTÅENDE FOR NEK399 1M TKS (AL)

CV062497 / 1700607 TILKNYTNINGSSKAP BASE FRITTSTÅENDE FOR NEK399 1M TKS (AL)

TILKNYTNINGSSKAP BASE FRITTSTÅENDE FOR NEK399 2M TKS (AL)

CV062503 / 1700608 TILKNYTNINGSSKAP BASE FRITTSTÅENDE FOR NEK399 2M TKS (AL)



KABELINNTAKSSKAP

KABELINNTAKSSKAP

H=1520 B=311 D=220, VEKT 23 KG

CV062329 / 1700180 KABELINNTAKSSKAP

BREDDA 30CM MED 2 DIN SKINNE STANDARD GRÅ RAL7042



Kabelinntaksskap i samme utførelse som Tilknytningssskap fra Cenika.

Avtagbar montasjeplate for lettere montering av Effektbrytere 125-630A eller NH00-02 skuffer.

Skapet kommer med 2stk DIN-skinne i topp og en ekstra DIN-skinne for valgfri montering.

NEK700 FORD

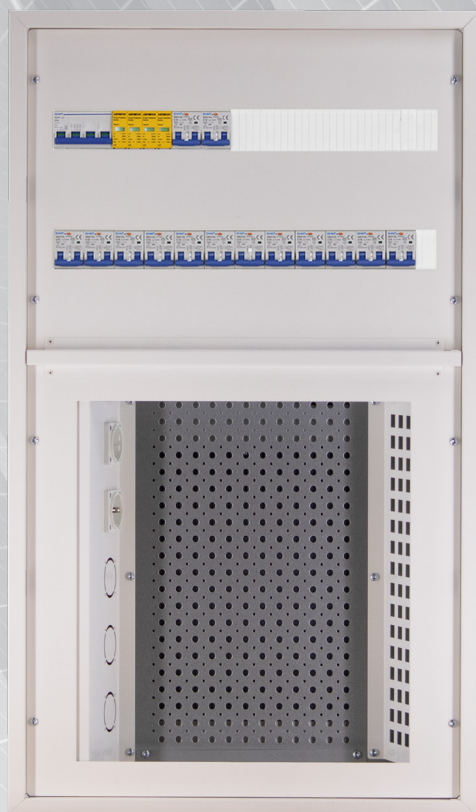

FLEKSIBILITET

Vi gjør det enkelt for deg. I alle våre løsninger velger du fritt hvilke typer overlastvern / lastbryter og 1+N/2-pol jordfeilautomater du har behov for.

DELINGSSKAP

Valgfritt elektroniske
eller standard
jordfeilautomater

i

Fordelingsskap NEK700.

Eget felt under til svakstrøm/EKOM, designet med hensyn til NEK700.

Front og bakside er i plast på svakstrømsdelen.

Brakett for montasje av Keystone .

Brakett for Schuko stikkontakter (50x50).

Maks merkestrøm 2x63A, 3/4x63A.

Ferdig montert 2/3stk schuko-stikkontakter.

NEK700 FORDELINGSSKAP

FORDELINGSSKAP NEK700 2X25MOD+MEDIA B55 D15 CV063586 / 1700407

990030 PAKKEPRIS FORDELINGSSKAP NEK700 2X25MOD+MEDIA

150M² B55 H95 D15 CV063586 10JFA+OV/LASTBRYTER

FORDELINGSSKAP NEK700 3X25MOD+MEDIA B55 D15 CV063593 / 1700408

990031 PAKKEPRIS FORDELINGSSKAP NEK700 3X25MOD+MEDIA

200M² B55 H124 D15 CV063586 14JFA+OV/LASTBRYTER

FORDELINGSSKAP NEK700 4X25MOD+MEDIA B55 D15 CV063609 / 1700409

990032 PAKKEPRIS FORDELINGSSKAP NEK700 4X25MOD+MEDIA

250M² B55 H158 D15 CV063586 14JFA+OV/LASTBRYTER



PAKKEPRIS INNEHOLDER

- SAMLESKINNE OG ENDEAVDEKKING
- GRAVERT MERKING
- AVDEKKING
- 2 MODULS JORDFEILAUTOMATER

EKSTRA KURSER

Tillegg pr. ekstra 2P Jfa

NEK 700

SVAKSTRØMSSKAP



NEK700 setter krav til størrelse på svakstrømsskap i boliger.
Cenika lagerfører nå 2 typer svakstrømsskap som tilfredsstillter kravene gitt i NEK700.

Fordelingsskap svakstrømsskap, art.nr. CV059428 / 1700175

Skapet er tilpasset boliger med gulvareal opptil 150m²,

Skapet er 55cm høyt, 55cm bredt (Påvegg, kan felles inn) og er 15cm dypt.

Fordelingsskap svakstrømsskap, art.nr. CV059435 / 1700174

Skapet er tilpasset boliger med gulvareal opptil 300m²,

Skapet er 110cm høyt, 55cm bredt (Påvegg, kan felles inn) og er 15cm dypt.

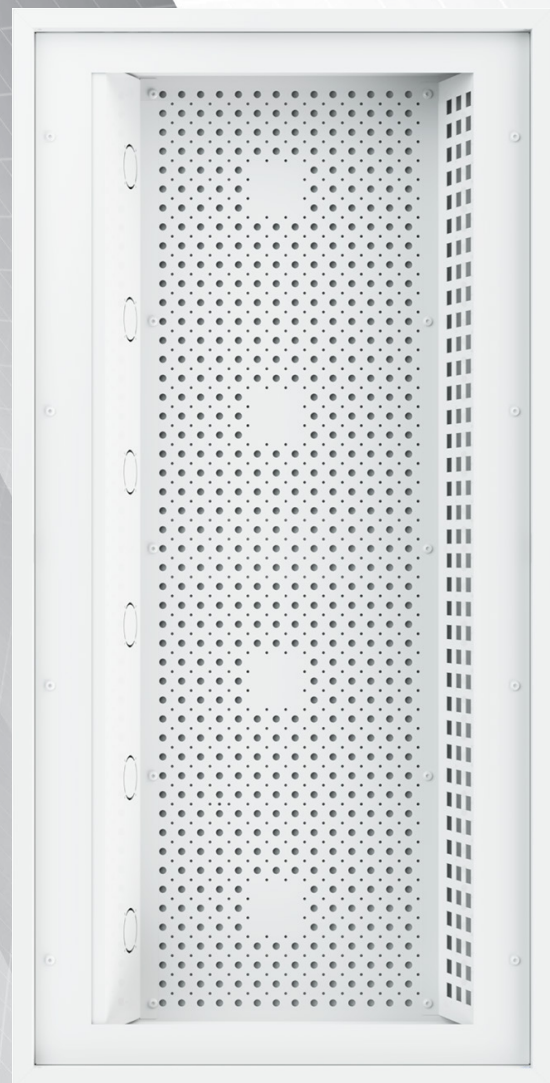



- Skapene kommer med perforert montasjeplate
- Plast i front og bakkant for forbedrede WiFi-Signaler
- Mulighet for nøkkellås på dør, art.nr. CV057561
- Lukket sidekanal for innfelling av schuko stikkontakter, 5stk / 6stk
- Feste for Keystone patcheplugg, 48stk / 114stk
- Hullbilde: 2x50, 1x32, 1x25, 5x20, 18x16mm

MONTERING AV SCHUKO

Tillegg montering av schuko stikk.



FORDELINGSSKAP SVAKSTRØMSKAP FOR PÅVEGG / INNFELT

FORDELINGSSKAP SVAKSTRØMSKAP B55 H55 D15

CV059428 / 1700175 FORDELINGSSKAP SVAKSTRØMSKAP B55 H55 D15 PÅVEGG/INNFELT

FORDELINGSSKAP SVAKSTRØMSKAP B55 H110 D15

CV059435 / 1700174 FORDELINGSSKAP SVAKSTRØMSKAP B55 H110 D15 PÅVEGG/INNFELT

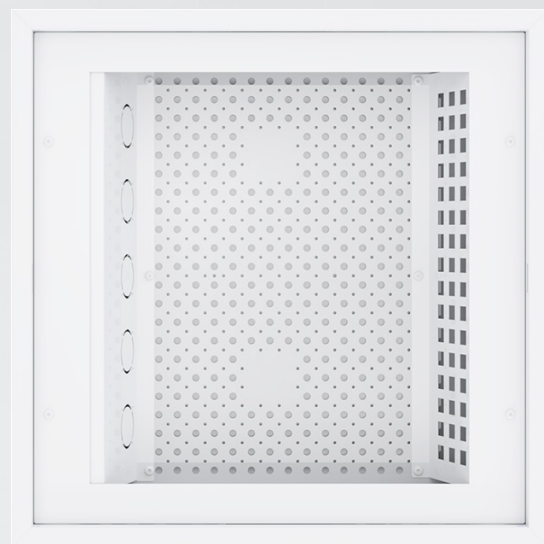
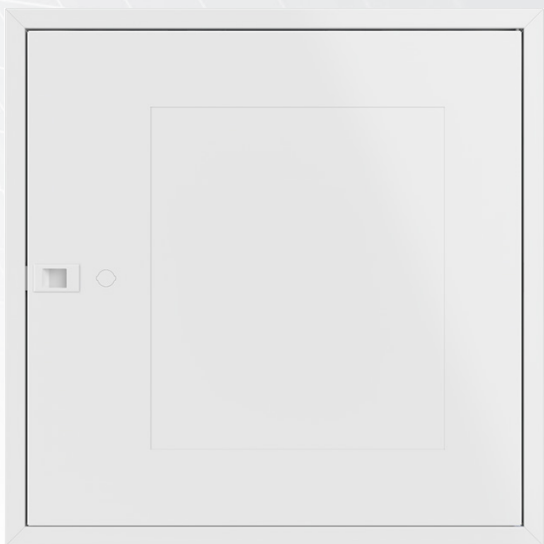

FORDELINGSSKAP UT



Cenika fordelingssskap er designet med tanke på NEK399 og behovet for mer plass i moderne boliger. Dørene er fjærhengslet, noe som muliggjør enklere fjerning/montering/montering begge veier. Kapslingsgrad IP2XC.

FORDELINGSSKAP FOR INNFELLING I 3" VEGG CC60

FORDELINGSSKAP 3 RADER B55 D7 CV054331 / 1711325
990057 PAKKEPRIS FORDELINGSSKAP 3 RADER 14 JFA+LASTBRYTER/OVERLASTVERN

FORDELINGSSKAP FOR INNFELLING I 4" VEGG CC60

FORDELINGSSKAP 1 RADER B55 D10 CV054263 / 1711320
990059 PAKKEPRIS FORDELINGSSKAP 1 RADER 10 JFA+LASTBRYTER/OVERLASTVERN

FORDELINGSSKAP 2 RADER B55 D10 CV052092 / 1700400
990010 PAKKEPRIS FORDELINGSSKAP 2 RADER 10 JFA+LASTBRYTER/OVERLASTVERN

FORDELINGSSKAP 3 RADER B55 D10 CV052115 / 1700402
990011 PAKKEPRIS FORDELINGSSKAP 3 RADER 14 JFA+LASTBRYTER/OVERLASTVERN

FORDELINGSSKAP 4 RADER B55 D10 CV052139 / 1700404
990012 PAKKEPRIS FORDELINGSSKAP 4 RADER 14 JFA+LASTBRYTER/OVERLASTVERN



FLEKSIBILITET

Vi gjør det enkelt for deg. I alle våre løsninger velger du fritt hvilke typer overlastvern / lastbryter og 1+N/2-pol jordfeilautomater du har behov for.

TEN SVAKSTRØMFELT



FORDELINGSSKAP FOR INNFELLING I 3" VEGG CC45

FORDELINGSSKAP 1 RADER B40 D7 CV054379 / 1711292
990016 PAKKEPRIS FORDELINGSSKAP 1 RADER 4 JFA+LASTBRYTER/OVERLASTVERN

FORDELINGSSKAP 2 RADER B40 D7 CV054539 / 1711293
990017 PAKKEPRIS FORDELINGSSKAP 2 RADER 8 JFA+LASTBRYTER/OVERLASTVERN

FORDELINGSSKAP 3 RADER B40 D7 CV054386 / 1711294
990018 PAKKEPRIS FORDELINGSSKAP 3 RADER 8 JFA+LASTBRYTER/OVERLASTVERN

FORDELINGSSKAP FOR INNFELLING I 4" VEGG CC45

FORDELINGSSKAP 2 RADER B40 D10 CV054294 / 1711297
990051 PAKKEPRIS FORDELINGSSKAP 2 RADER 8 JFA+LASTBRYTER/OVERLASTVERN

FORDELINGSSKAP 3 RADER B40 D10 CV054560 / 1711298
990052 PAKKEPRIS FORDELINGSSKAP 3 RADER 8 JFA+LASTBRYTER/OVERLASTVERN

FORDELINGSSKAP 4 RADER B40 D10 CV054300 / 1711299
990053 PAKKEPRIS FORDELINGSSKAP 4 RADER 14 JFA+LASTBRYTER/OVERLASTVERN

FORDELINGSSKAP 5 RADER B40 D10 CV054577 / 1711300
990054 PAKKEPRIS FORDELINGSSKAP 5 RADER 14 JFA+LASTBRYTER/OVERLASTVERN



PAKKEPRIS INNEHOLDER

- SAMLESKINNE OG ENDEAVDEKKING
- GRAVERT MERKING
- AVDEKKING
- 2 MODULS JORDFEILAUTOMATER

EKSTRA KURSER

Tillegg pr. ekstra 2P Jfa

Valgfritt elektroniske
eller standard
jordfeilautomater

FORDELINGSSKAP MED SVAKSTRØMFELT

FORDELINGSSKAP
ØVERSTE DØR MED TETT STÅL DØR
NEDERSTE MED PLEXIGLASS FELT



i

Cenika fordelingskap er designet med tanke på NEK399 og behovet for mer plass i moderne boliger. Dørene er fjærhengslet, noe som muliggjør enklere fjerning/montering/montering begge veier. Svakstrømsfelt leveres med KEYSTONE patchepanel, samt utsparringer for innfelt Schuko stikk. (50x50mm). Kapslingsgrad IP2XC.

FORDELINGSSKAP FOR INNFELLING I 3" VEGG CC60

FORDELINGSSKAP 2R M SVAKSTRØM B55 D7 CV054652 / 1711321

990064 PAKKEPRIS FORDELINGSSKAP 2 RADER 10 JFA+LASTBRYTER/OVERLASTVERN

FORDELINGSSKAP 3R M SVAKSTRØM B55 D7 CV054355 / 1711322

990065 PAKKEPRIS FORDELINGSSKAP 3 RADER 14 JFA+LASTBRYTER/OVERLASTVERN

FORDELINGSSKAP FOR INNFELLING I 4" VEGG CC60

FORDELINGSSKAP 2R M SVAKSTRØM B55 D10 CV052108 / 1700401

990013 PAKKEPRIS FORDELINGSSKAP 2 RADER 10 JFA+LASTBRYTER/OVERLASTVERN

FORDELINGSSKAP 3R M SVAKSTRØM B55 D10 CV052122 / 1700403

990014 PAKKEPRIS FORDELINGSSKAP 3 RADER 14 JFA+LASTBRYTER/OVERLASTVERN

FORDELINGSSKAP SVAKSTRØMSKAP B55 D10 CV052146 / 1700405

CV052146 / 1700405 FORDELINGSSKAP SVAKSTRØMSKAP B55 D10

FORDELINGSSKAP FOR INNFELLING I 6" VEGG CC60

FORDELINGSSKAP 3R M SVAKSTRØM B55 D15 CV056229 / 1700172

990080 PAKKEPRIS FORDELINGSSKAP 3 RADER 14 JFA+LASTBRYTER/OVERLASTVERN

Valgfritt elektroniske
eller standard
jordfeilautomater



FLEKSIBILITET

Vi gjør det enkelt for deg. I alle våre løsninger velger du fritt hvilke typer overlastvern / lastbryter og 1+N/2-pol jordfeilautomater du har behov for.

PAKKEPRIS INNEHOLDER

- SAMLESKINNE OG ENDEAVDEKKING
- GRAVERT MERKING
- AVDEKKING
- 2 MODULS JORDFEILAUTOMATER

EKSTRA KURSER

Tillegg pr. ekstra 2P Jfa

MONTERING AV SCHUKO

Tillegg montering av schuko stikk.

Pr. stk.



FORDELINGSSKAP FOR INNFELLING I 3" VEGG CC45

FORDELINGSSKAP 2R M SVAKSTRØM B40 D7

CV054591 / 1711306
990066 PAKKEPRIS FORDELINGSSKAP 2 RADER 8 JFA+LASTBRYTER/OVERLASTVERN

FORDELINGSSKAP 3R M SVAKSTRØM B40 D7

CV054409 / 1711307
990067 PAKKEPRIS FORDELINGSSKAP 3 RADER 10 JFA+LASTBRYTER/OVERLASTVERN

FORDELINGSSKAP FOR INNFELLING I 4" VEGG CC45

FORDELINGSSKAP 2R M SVAKSTRØM B40 D10

CV054324 / 1711314
990069 PAKKEPRIS FORDELINGSSKAP 2 RADER 8 JFA+LASTBRYTER/OVERLASTVERN

FORDELINGSSKAP 3R M SVAKSTRØM B40 D10

CV054638 / 1711315
990070 PAKKEPRIS FORDELINGSSKAP 3 RADER 10 JFA+LASTBRYTER/OVERLASTVERN

FORDELINGSSKAP 4R M SVAKSTRØM B40 D10

CV054645 / 1711316
990071 PAKKEPRIS FORDELINGSSKAP 4 RADER 14 JFA+LASTBRYTER/OVERLASTVERN

FORDELINGSSKAP SVAKSTRØMSKAP B40 D10

CV054317 / 1711313
CV054317 / 1711313 FORDELINGSSKAP SVAKSTRØMSKAP B40 D10

FORDELINGSSKAP MED SVAKSTRØMFELT 2 DØRS SIDE-BY-SIDE

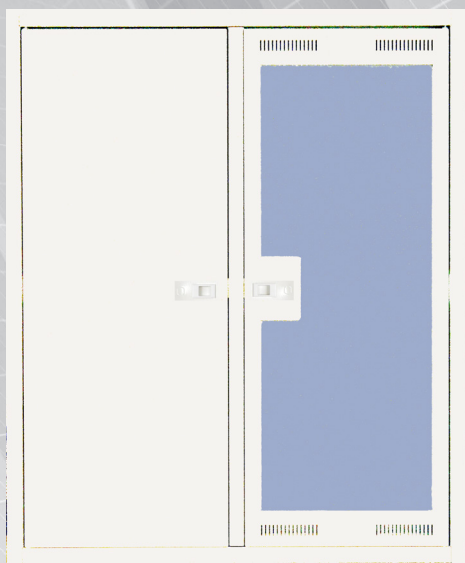

SIDE-BY-SIDE SKAP
VENSTRE SIDE MED TETT STÅL DØR
HØYRE SIDE MED PLEXIGLASS FELT

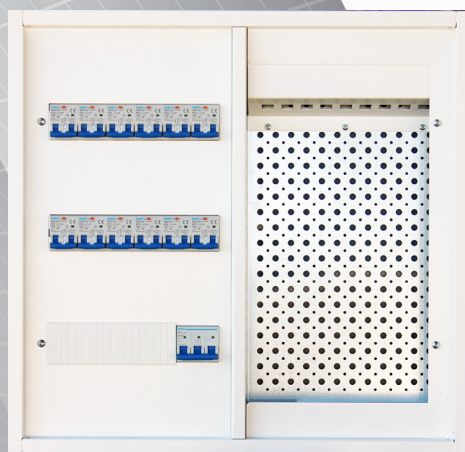

Cenika fordelingskapp er designet med tanke på NEK399 og behovet for mer plass i moderne boliger. Dørene er fjærhengslet, noe som muliggjør enklere fjerning/montering/montering begge veier. Svakstrømsfelt leveres med KEYSTONE patchepanel, samt utsparringer for innfelt Schuko stikk. (50x50mm). Kapslingsgrad IP2XC.

FORDELINGSSKAP FOR INNFELLING I 3" VEGG CC60

FORDELINGSSKAP 2 DØRS 3 RADER M SVAK D7 CV054614 / 1711309
990072 PAKKEPRIS FORDELINGSSKAP 3 RADER 10 JFA+LASTBRYTER/OVERLASTVERN

FORDELINGSSKAP 2 DØRS 4 RADER M SVAK D7 CV054362 / 1711310
990073 PAKKEPRIS FORDELINGSSKAP 4 RADER 10 JFA+LASTBRYTER/OVERLASTVERN



Valgfritt elektroniske
eller standard
jordfeilautomater

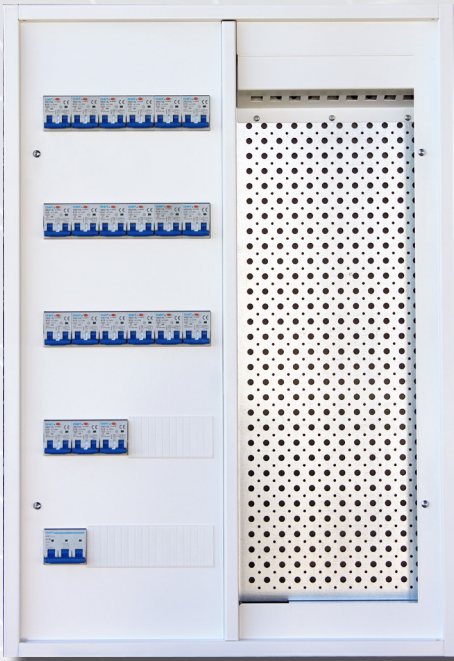

FLEKSIBILITET

Vi gjør det enkelt for deg. I alle våre løsninger velger du fritt hvilke typer overlastvern / lastbryter og 1+N/2-pol jordfeilautomater du har behov for.

PAKKEPRIS INNEHOLDER

- SAMLESKINNE OG ENDEAVDEKKING
- GRAVERT MERKING
- AVDEKKING
- 2 MODULS JORDFEILAUTOMATER

EKSTRA KURSER

Tillegg pr. ekstra 2P Jfa

MONTERING AV SCHUKO

Tillegg montering av schuko stikk.

Pr. stk.



FORDELINGSSKAP FOR INNFELLING I 4" VEGG CC60

FORDELINGSSKAP 2 DØRS 3 RADER M SVAK D10 CV054270 / 1711317

990075 PAKKEPRIS FORDELINGSSKAP 2 RADER 10 JFA+LASTBRYTER/OVERLASTVERN

FORDELINGSSKAP 2 DØRS 4 RADER M SVAK D10 CV052153 / 1700425

990015 PAKKEPRIS FORDELINGSSKAP 4 RADER 10 JFA+LASTBRYTER/OVERLASTVERN

FORDELINGSSKAP 2 DØRS 5 RADER M SVAK D10 CV054287 / 1711319

990076 PAKKEPRIS FORDELINGSSKAP 5 RADER 14 JFA+LASTBRYTER/OVERLASTVERN

FORDELINGSSKAP FOR INNFELLING I 6" VEGG CC60

FORDELINGSSKAP 2 DØRS 3 RADER M SVAK D15 CV056199 / 1700169

990077 PAKKEPRIS FORDELINGSSKAP 2 RADER 10 JFA+LASTBRYTER/OVERLASTVERN

FORDELINGSSKAP 2 DØRS 4 RADER M SVAK D15 CV056205 / 1700170

990078 PAKKEPRIS FORDELINGSSKAP 4 RADER 10 JFA+LASTBRYTER/OVERLASTVERN

FORDELINGSSKAP 2 DØRS 5 RADER M SVAK D15 CV056212 / 1700171

990079 PAKKEPRIS FORDELINGSSKAP 5 RADER 14 JFA+LASTBRYTER/OVERLASTVERN

FORDELINGSSKAP MED SVAKSTRØMFELT 2 DØRS SIDE-BY-SIDE FARGE 9005 SORT





FLEKSIBILITET

Vi gjør det enkelt for deg. I alle våre løsninger velger du fritt hvilke typer overlastvern / lastbryter og 1+N/2-pol jordfeilautomater du har behov for.

PAKKEPRIS INNEHOLDER

- SAMLESKINNE OG ENDEAVDEKKING
- GRAVERT MERKING
- AVDEKKING
- 2 MODULS JORDFEILAUTOMATER

EKSTRA KURSER

Tillegg pr. ekstra 2P Jfa

MONTERING AV SCHUKO

Tillegg montering av schuko stikk.

Pr. stk.



Valgfritt elektroniske
eller standard
jordfeilautomater



Cenika fordelingssskap er designet med tanke på NEK399 og behovet for mer plass i moderne boliger. Dørene er fjærhengslet, noe som muliggjør enklere fjerning/montering/montering begge veier.

Svakstrømsfelt leveres med KEYSTONE patchepanel, samt utsparringer for innfelt Schuko stikk. (50x50mm). Kapslingsgrad IP2XC.

FORDELINGSSKAP FOR INNFELLING I 4" VEGG CC60

FORDELINGSSKAP 2 DØRS 4 RADER M SVAK D10 CV057639 / 1711348

990089 PAKKEPRIS FORDELINGSSKAP SORT 2 RADER 10 JFA+LASTBRYTER/OVERLASTVERN

FORDELINGSSKAP PÅVEGG

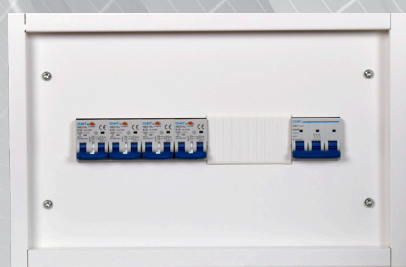

i

Cenika fordelingsskap er designet med tanke på NEK399 og behovet for mer plass i moderne boliger. Dørene er fjærhengslet, noe som muliggjør enklere fjerning/montering/montering begge veier.

Svakstrømsfelt leveres med KEYSTONE patchepanel, samt utsparringer for innfelt Schuko stikk. (50x50mm).

Kapslingsgrad IP2XC.



FLEKSIBILITET

Vi gjør det enkelt for deg. I alle våre løsninger velger du fritt hvilke typer overlastvern / lastbryter og 1+N/2-pol jordfeilautomater du har behov for.

PAKKEPRIS INNEHOLDER

- SAMLESKINNE OG ENDEAVDEKKING
- GRAVERT MERKING
- AVDEKKING
- 2 MODULS JORDFEILAUTOMATER

EKSTRA KURSER

Tillegg pr. ekstra 2P Jfa

MONTERING AV SCHUKO

Tillegg montering av schuko stikk.

Pr.stk

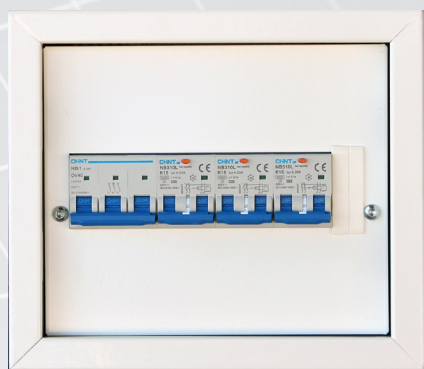

Valgfritt elektroniske
eller standard
jordfeilautomater

FORDELINGSSKAP PÅVEGG

FORDELINGSSKAP 1 RADER B40 D10 CV054416 / 1711301

990060 PAKKEPRIS FORDELINGSSKAP 1 RADER 4 JFA+LASTBRYTER/OVERLASTVERN

FORDELINGSSKAP 2 RADER B40 D10 CV054423 / 1711302

990061 PAKKEPRIS FORDELINGSSKAP 2 RADER 8 JFA+LASTBRYTER/OVERLASTVERN

FORDELINGSSKAP 3 RADER B40 D10 CV054584 / 1711303

990062 PAKKEPRIS FORDELINGSSKAP 3 RADER 8 JFA+LASTBRYTER/OVERLASTVERN

FORDELINGSSKAP SVAKSTRØM B40 D10 CV054430 / 1711304

CV054430 / 1711304 FORDELINGSSKAP PÅVEGG 3 RADER 54MOD B40 D10

FORDELINGSSKAP PÅVEGG SIDE-BY-SIDE

FORDELINGSSKAP 2 DØRS SBS 4 RADER M/SVAKSTRØM

4X12 MOD B55 D10 PÅVEGG CV064293

990090 PAKKEPRIS FORDELINGSSKAP 4 RADER 10 JFA+LASTBRYTER/OVERLASTVERN

FORDELINGSSKAP

TEKNISK INFO

Artikkelnr.	EL-nr	Artikkel	INNF. MÅL i mm			UTV. MÅL i mm		
			BREDD	HØYDE	DYBDE	BREDD	HØYDE	DYBDE
CV054447	1711291	FORDELINGSSKAP PÅVEGG 1 RAD MINI 10 MOD B25 D10				252	219	95
CV054379	1711292	FORDELINGSSKAP 1 RADER 15 MOD B40 D7 INNFELT	397	239	70	430	277	85
CV054539	1711293	FORDELINGSSKAP 2 RADER 36 MOD B40 D7 INNFELT	397	381	70	430	419	85
CV054386	1711294	FORDELINGSSKAP 3 RADER 54 MOD B40 D7 INNFELT	397	523	70	430	561	85
CV054294	1711297	FORDELINGSSKAP 2 RADER 36 MOD B40 D10 INNFELT	397	381	100	430	419	110
CV054560	1711298	FORDELINGSSKAP 3 RADER 54 MOD B40 D10 INNFELT	397	523	100	430	561	110
CV054300	1711299	FORDELINGSSKAP 4 RADER 72 MOD B40 D10 INNFELT	397	662	100	430	700	110
CV054577	1711300	FORDELINGSSKAP 5 RADER 90 MOD B40 D10 INNFELT	397	803	100	430	840	110
CV054331	1711325	FORDELINGSSKAP 3 RADER 75 MOD B55 D7 INNFELT	547	523	70	585	561	85
CV054263	1711320	FORDELINGSSKAP 1 RADER 23 MOD B55 D10 INNFELT	547	239	100	585	276	110
CV052092	1700400	FORDELINGSSKAP 2 RADER 50 MOD B55 D10 INNFELT	547	393	100	585	432	110
CV052115	1700402	FORDELINGSSKAP 3 RADER 75 MOD B55 D10 INNFELT	547	533	100	585	572	110
CV052139	1700404	FORDELINGSSKAP 4 RADER 100 MOD B55 D10 INNFELT	547	673	100	585	712	110
CV054416	1711301	FORDELINGSSKAP PÅVEGG 1 RADER 15 MOD B40 D10				430	274	95
CV054423	1711302	FORDELINGSSKAP PÅVEGG 2 RADER 36 MOD B40 D10				430	415	95
CV054584	1711303	FORDELINGSSKAP PÅVEGG 3 RADER 54 MOD B40 D10				430	558	95
CV064293	1700962	FORDELINGSSKAP PÅVEGG TO DØRS SBS 4x12 MOD B55 D10 M/SVAK.				583	700	97
CV054652	1711321	FORDELINGSSKAP 2 RADER MED SVAKSTROM 50 MOD B55 D7 INNFELT	547	919	70	585	957	85
CV054355	1711322	FORDELINGSSKAP 3 RADER MED SVAKSTRØM 75 MOD B55 D7 INNFELT	547	1060	70	585	1098	85
CV052108	1700401	FORDELINGSSKAP 2 RADER MED SVAKSTRØM 50 MOD B55 D10 INNFELT	547	919	100	585	957	110
CV052122	1700403	FORDELINGSSKAP 3 RADER MED SVAKSTRØM 75 MOD B55 D10 INNFELT	547	1059	100	585	1097	110
CV054591	1711306	FORDELINGSSKAP 2 RADER MED SVAKSTROM 36 MOD B40 D7 INNFELT	397	918	70	430	956	85
CV054409	1711307	FORDELINGSSKAP 3 RADER MED SVAKSTRØM 54 MOD B40 D7 INNFELT	397	1060	70	430	1098	85
CV054324	1711314	FORDELINGSSKAP 2 RADER MED SVAKSTRØM 36 MOD B40 D10 INNFELT	397	918	100	430	956	110
CV054638	1711315	FORDELINGSSKAP 3 RADER MED SVAKSTRØM 54 MOD B40 D10 INNFELT	397	1060	100	430	1098	110
CV054645	1711316	FORDELINGSSKAP 4 RADER MED SVAKSTRØM 72 MOD B40 D10 INNFELT	397	1200	100	430	1238	110
CV054614	1711309	FORDELINGSSKAP 2 DØRS SBS 3 RADER 3x12 MOD B55 D7 M/SVAK. INF	547	520	70	585	558	85
CV054362	1711310	FORDELINGSSKAP 2 DØRS SBS 4 RADER 4x12 MOD B55 D7 M/SVAK. INF	547	659	70	585	700	85
CV054270	1711317	FORDELINGSSKAP 2 DØRS SBS 3 RADER 3x12 MOD B55 D10 M/SVAK. INF	547	520	100	585	558	110
CV052153	1700425	FORDELINGSSKAP 2 DØRS SBS 4 RADER 4x12 MOD B55 D10 M/SVAK. INF	547	659	100	585	700	110
CV054287	1711319	FORDELINGSSKAP 2 DØRS SBS 5 RADER 5x12 MOD B55 D10 M/SVAK. INF	547	805	100	585	840	110
CV057639	1711348	FORD. SORT 2 DØRS SBS 4 RADER 4x12 MOD B55 D10 M/SVAK. INF	547	659	100	585	700	110
CV054287	1711319	FORDELINGSSKAP 2 DØRS SBS 5 RADER 5x12 MOD B55 D10 M/SVAK. INF	547	802	100	585	840	110
CV056199	1700169	FORD. EK. DYP 2 DØRS SBS 3 RADER 3x12 MOD B55 D15 M/SVAK INNFELT	547	520	150	585	558	165
CV056205	1700170	FORD. EK. DYP 2 DØRS SBS 4 RADER 4x12 MOD B55 D15 M/SVAK INNFELT	547	659	150	585	700	165
CV056212	1700171	FORD. EK. DYP 2 DØRS SBS 5 RADER 5x12 MOD B55 D15 M/SVAK INNFELT	547	802	150	585	840	165
CV056229	1700172	FORD. EK. DYP 3 RADER MED SVAKSTRØM 75 MOD B55 D15 INNFELT	547	1059	150	585	1097	165
CV054430	1711304	FORDELINGSSKAP PÅVEGG SVAKSTRØMSKAP B40 D10				430	557	95
CV054317	1711313	FORDELINGSSKAP DYP SVAKSTRØMSKAP B40 D10 INNFELT	397	523	100	430	560	110
CV052146	1700405	FORDELINGSSKAP DYP SVAKSTRØMSKAP PLASTVINDU B55 D10 INNFELT	547	523	100	585	560	110
CV059435	1700174	FORDELINGSSKAP SVAKSTRØMSKAP B55 H110 D15 PÅVEGG/INNFELT				550	1100	150
CV059428	1700175	FORDELINGSSKAP SVAKSTRØMSKAP B55 H55 D15 PÅVEGG/INNFELT				550	550	150
CV063586	1700407	FORDELINGSSKAP NEK700 2x25mod+Media 150m2 D15 PÅV/INNF				550	950	150
CV063593	1700408	FORDELINGSSKAP NEK700 3x25mod+Media 200m2 D15 PÅV/INNF				550	1240	150
CV063609	1700409	FORDELINGSSKAP NEK700 4x25mod+Media 250m2 D15 PÅV/INNF				550	1580	150

FORDELINGSSKAP NEK700 HULLOVERSIKT

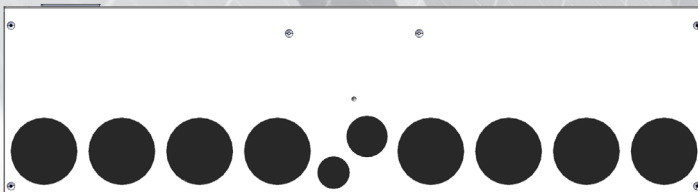

8x50 - 1x32 - 1x25

i

Cenika fordelingskap er designet med tanke på NEK399 og behovet for mer plass i moderne boliger. Dørene er fjærhengslet, noe som muliggjør enklere fjerning/montering/montering begge veier. Svakstrømsfelt leveres med KEYSTONE patchepanel, samt utsparringer for innfelt Schuko stikk. (50x50mm). Fordelingskapene leveres med jordskinne KLB24. I tillegg er det klargjort for dette i bunn av skapet.

MODULER	MAKS AMPÈRE	STIKK	KEY	HULL KONFIGRASJON x 2
10	2x40, 3/4x40			1x32, 1x25, 2x20, 7x16
15	2x40, 3/4x40			2x40, 1x32, 1x25, 5x20, 4x16
36	2x63, 3/4x63			2x40, 1x32, 1x25, 5x20, 4x16
54	2x63, 3/4x63			2x40, 1x32, 1x25, 5x20, 4x16
36	2x63, 3/4x63			1x50, 1x32, 1x25, 5x20, 15x16
54	2x63, 3/4x63			1x50, 1x32, 1x25, 5x20, 15x16
72	2x63, 3/4x63			1x50, 1x32, 1x25, 5x20, 15x16
90	2x63, 3/4x63			1x50, 1x32, 1x25, 5x20, 15x16
75	2x63, 3/4x63			2x40, 1x32, 1x25, 5x20, 15x16
23	2x40, 3/4x40			2x50, 1x32, 1x25, 5x20, 18x16
50	2x63, 3/4x63			2x50, 1x32, 1x25, 5x20, 18x16
75	2x63, 3/4x63			2x50, 1x32, 1x25, 5x20, 18x16
100	2x63, 3/4x63			2x50, 1x32, 1x25, 5x20, 18x16
15	2x40, 3/4x40			1x50, 1x32, 1x25, 5x20, 15x16
36	2x63, 3/4x63			1x50, 1x32, 1x25, 5x20, 15x16
54	2x63, 3/4x63			1x50, 1x32, 1x25, 5x20, 15x16
48	2x63, 3/4x63	3	28	2x50, 1x32, 1x25, 5x20, 18x16
50	2x63, 3/4x63	5	16	2x40, 1x32, 1x25, 5x20, 15x16
75	2x63, 3/4x63	5	16	2x40, 1x32, 1x25, 5x20, 15x16
50	2x63, 3/4x63	5	16	2x50, 1x32, 1x25, 5x20, 18x16
75	2x63, 3/4x63	5	16	2x50, 1x32, 1x25, 5x20, 18x16
36	2x63, 3/4x63	5	16	2x40, 1x32, 1x25, 5x20, 4x16
54	2x63, 3/4x63	5	16	2x40, 1x32, 1x25, 5x20, 4x16
36	2x63, 3/4x63	5	16	1x50, 1x32, 1x25, 5x20, 15x16
54	2x63, 3/4x63	5	16	1x50, 1x32, 1x25, 5x20, 15x16
72	2x63, 3/4x63	5	16	1x50, 1x32, 1x25, 5x20, 15x16
36	2x63, 3/4x63	2	28	2x40, 1x32, 1x25, 5x20, 15x16
48	2x63, 3/4x63	3	28	2x40, 1x32, 1x25, 5x20, 15x16
36	2x63, 3/4x63	2	28	2x50, 1x32, 1x25, 5x20, 18x16
48	2x63, 3/4x63	3	28	2x50, 1x32, 1x25, 5x20, 18x16
60	2x63, 3/4x63	3	28	2x50, 1x32, 1x25, 5x20, 18x16
48	2x63, 3/4x63	3	28	2x50, 1x32, 1x25, 5x20, 18x16
60	2x63, 3/4x63	3	28	2x50, 1x32, 1x25, 5x20, 18x16
36	2x63, 3/4x63	2	28	2x50, 1x32, 2x25, 7x20, 15x16
48	2x63, 3/4x63	3	28	2x50, 1x32, 2x25, 7x20, 15x16
60	2x63, 3/4x63	3	28	2x50, 1x32, 2x25, 7x20, 15x16
75	2x63, 3/4x63	5	16	2x50, 1x32, 2x25, 7x20, 15x16
		5	16	1x50, 1x32, 1x25, 5x20, 15x16
		5	16	1x50, 1x32, 1x25, 5x20, 15x16
		5	16	2x50, 1x32, 1x25, 5x20, 18x16
		6	14	2x50, 1x32, 1x25, 5x20, 18x16
		5	48	2x50, 1x32, 1x25, 5x20, 18x16
50	2x63, 3/4x63	5	48	8x50 1x32 1x25
75	2x63, 3/4x63	7	66	8x50 1x32 1x25
100	2x63, 3/4x63	9	90	8x50 1x32 1x25

FORDELINGSSKAP HULLOVERSIKT BREDDE 40 DYBDE 7 :

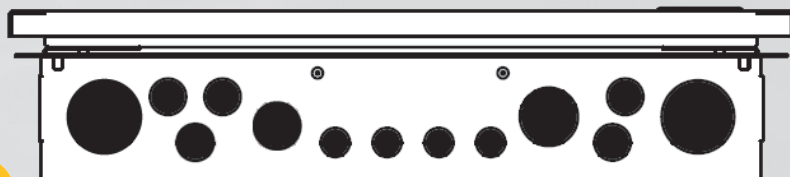

i

2x40 - 1x32 - 1x25 - 5x20 - 4x16

BREDDE 40 DYBDE 10 :

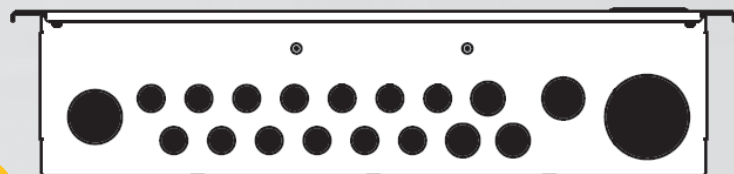

i

1x50 - 1x32 - 1x25 - 3x20 - 13x16

BREDDE 55 DYBDE 7 :

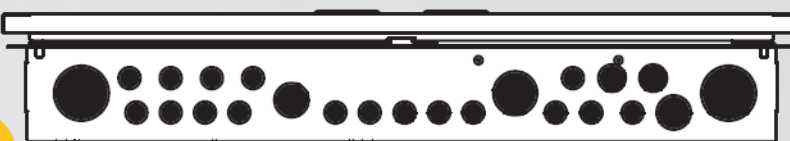

i

2x40 - 1x32 - 1x25 - 2x20 - 2x25 - 17x16

BREDDE 55 DYBDE 10 OG 15 :



i

2x50 - 1x32 - 2x25 - 7x20 - 15x16

PÅVEGG BREDDE 40 DYBDE 10 :

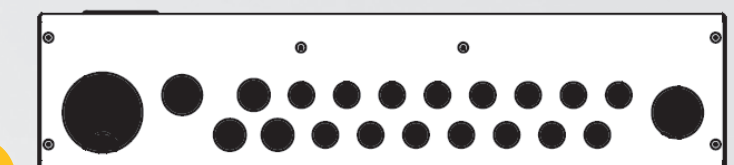

i

1x50 - 1x32 - 1x25 - 3x20 - 15x16

PÅVEGG BREDDE 55 DYBDE 10 :



i

2x40 - 1x32 - 1x25 - 5x20 - 18x16

BOLIGSKAP MED MÅLERFELT



BOLIGSKAP 2 RADER
CV004008

CENIKA



BOLIGSKAP 3 RADER
CV009928

CENIKA



FLEKSIBILITET

Vi gjør det enkelt for deg. I alle våre løsninger velger du fritt hvilke typer overlastvern / lastbryter og 1+N/2-pol jordfeilautomater du har behov for.

PAKKEPRIS INNEHOLDER

- SAMLESKINNE OG ENDEAVDEKKING
- GRAVERT MERKING
- AVDEKKING
- 2 MODULS JORDFEILAUTOMATER

EKSTRA KURSER

Tillegg pr. ekstra 2P Jfa
fra

Valgfritt elektroniske
eller standard
jordfeilautomater

BOLIGSKAP 2 RADER*H=790 B=485 D=210*

■ 2X21 MODULER + 3X7 MODULER
 100016 KOMPONENTPAKKE MED 10 KURSER OG OVERLASTVERN

BOLIGSKAP 3 RADER*H=920 B=485 D=210*

■ 3X21 MODULER + 3X7 MODULER
 989928 KOMPONENTPAKKE MED 14 KURSER OG OVERLASTVERN

BOLIGSKAP 4 RADER*H=1050 B=485 D=210*

■ 4X21 MODULER + 3X7 MODULER
 990692 KOMPONENTPAKKE MED 14 KURSER OG OVERLASTVERN

SVAKSTRØMSSKAP MED VEGGFESTE*H=400 B=483 D=128*

■
 CV032735 / 1702314 SVAKSTRØMSSKAP MED BRAKETTER

SVAKSTRØMSSKAP STOR*H=790 B=483 D=210*

■
 CV040209 / 1716937 SVAKSTRØMSSKAP STOR



BOLIGSKAP 4 RADER
 CV034312

CENIKA



SVAKSTRØMSSKAP
 MED VEGGFESTE CV032735

CENIKA

UNDERFORDELINGER



UNDERFORDELING 5 RADER

H=790 B=485 D=210

■ 5X21 MODULER

990678 KOMPONENTPAKKE MED 14 KURSER OG LASTBRYTER

UNDERFORDELING 6 RADER

H=920 B=485 D=210

■ 6X21 MODULER

989950 KOMPONENTPAKKE MED 14 KURSER OG LASTBRYTER

UNDERFORDELING 6 RADER
CV01112

CENIKA



FLEKSIBILITET

Vi gjør det enkelt for deg. I alle våre løsninger velger du fritt hvilke typer overlastvern / lastbryter og 1+N/2-pol jordfeilautomater du har behov for.

PAKKEPRIS INNEHOLDER

- SAMLESKINNE OG ENDEAVDEKKING
- GRAVERT MERKING
- AVDEKKING
- 2 MODULS JORDFEILAUTOMATER

EKSTRA KURSER

Tillegg pr. ekstra 2P Jfa
fra



CENIKA FORDELING 5-RADER
CV03223

CENIKA



RENOVERINGSRAMMER

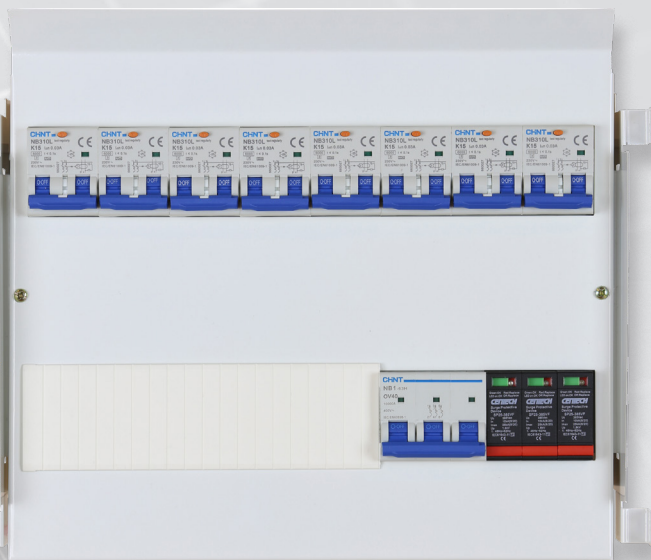

RENOVERINGSRAMME 2 RADER
FOR C, D OG E-SKAP CV008204

CENIKA

Valgfritt elektroniske
eller standard
jordfeilautomater

RENOVERINGSRAMME 2 RADER

B=343 H=281 D=106 (FOR C, D OG E SKAP)

■ 2X16 MODULER

989923 KOMPONENTPAKKE MED 8 KURSER OG OVERLASTVERN

RENOVERINGSRAMME 3 RADER

B=343 H=406 D=106 (FOR C, D OG E SKAP)

■ 3X16 MODULER

989957 KOMPONENTPAKKE MED 10 KURSER OG OVERLASTVERN

RENOVERINGSRAMME 2 RADER

B=533 H=281 D=106 (FOR F SKAP)

■ 2X24 MODULER

989958 KOMPONENTPAKKE MED 10 KURSER OG OVERLASTVERN

RENOVERINGSRAMME 3 RADER

B=533 H=406 D=106 (FOR F SKAP)

■ 3X24 MODULER

990652 KOMPONENTPAKKE MED 10 KURSER OG OVERLASTVERN

RENOVERINGSRAMME VERNMODUL

B=100 H=286 D=106

■ 2X3 MODULER

CV009676 / 1704496 RENOVERINGSRAMME VERNMODUL



RENOVERINGSRAMME
VERNMODUL OVVERN CV009676

CENIKA

GULVSKAP 750 STRUKTUR OVERSIKT IP30

- LEVERES OGSÅ I
- IP 44
- IP 54
- 40 MODULER PÅ FULL DIN BREDDE
- 3 FLENSPLASSER PÅ 160 DYBDE
- 6 FLENSPLASSER PÅ 250 DYBDE
- 6 FLENSPLASSER PÅ 320 DYBDE
- LEVERES MED DØR
- HØYDE 2 METER

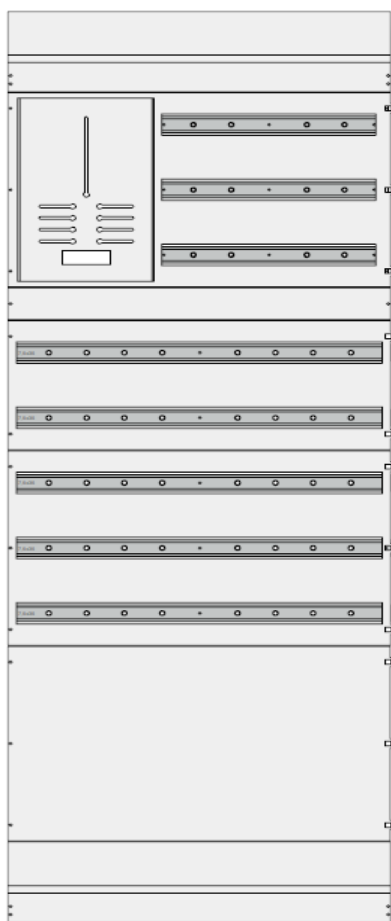

■ INNREDNING 750MM
■ VARENUMMER 990266

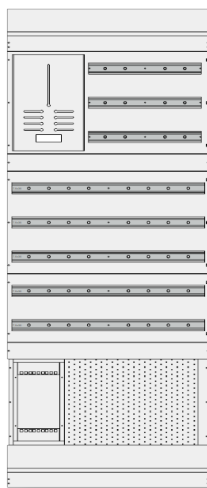

■ INNREDNING 750MM
■ VARENUMMER 990269

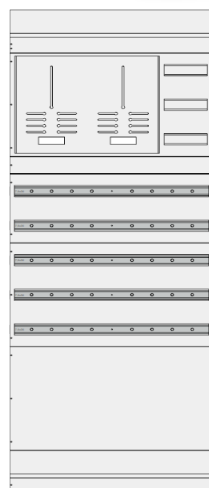

■ INNREDNING 750MM
■ VARENUMMER 990267

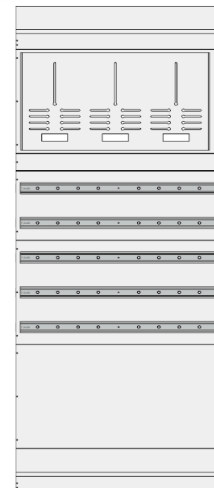

■ INNREDNING 750MM
■ VARENUMMER 990268

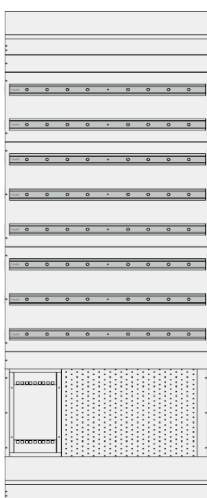

■ INNREDNING 750MM
■ VARENUMMER 991436

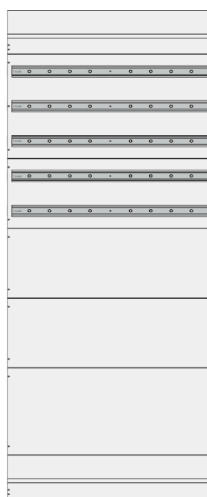

■ INNREDNING 750MM
■ VARENUMMER 990270

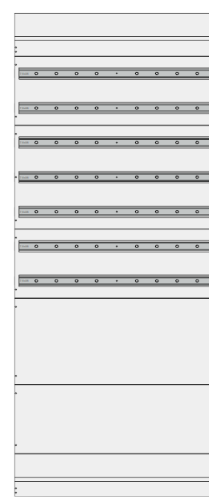

■ INNREDNING 750MM
■ VARENUMMER 990271

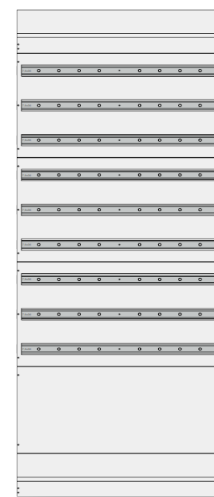

■ INNREDNING 750MM
■ VARENUMMER 990272

PRIS ER MED 25CM DYBDE

CENTECH GULVSKAP VARENUMMER FOR DYBDE

Forpakning	Varenummer	Beskrivelse
1	990285	CENTECH BASIS SKAP 750 DYBDE 160
1	990251	CENTECH BASIS SKAP 750 DYBDE 250
1	990284	CENTECH BASIS SKAP 750 DYBDE 320

ALLE GULVSKAP LEVERES MED DØR

GULVSKAP 600

STRUKTUR OVERSIKT IP30

- LEVERES OGSÅ I
- IP 44
- IP 54
- 30 MODULER PÅ FULL DIN BREDD
- 2 FLENSPLASSER PÅ 160 DYBDE
- 4 FLENSPLASSER PÅ 250 DYBDE
- 6 FLENSPLASSER PÅ 320 DYBDE
- LEVERES MED DØR
- HØYDE 2 METER

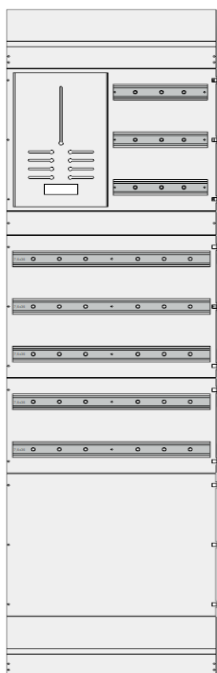

- INNREDNING 600MM
- VARENUMMER 990259

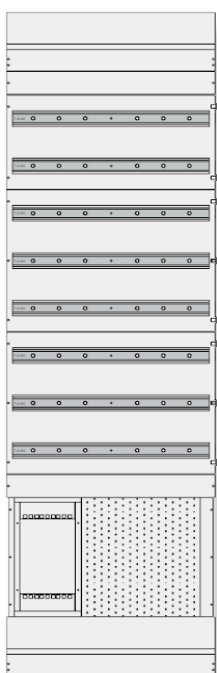

- INNREDNING 600MM
- VARENUMMER 991435

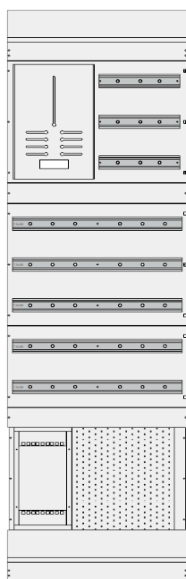

- INNREDNING 600MM
- VARENUMMER 990693

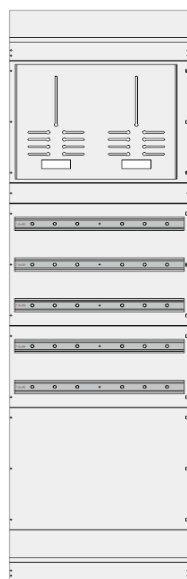

- INNREDNING 600MM
- VARENUMMER 990260

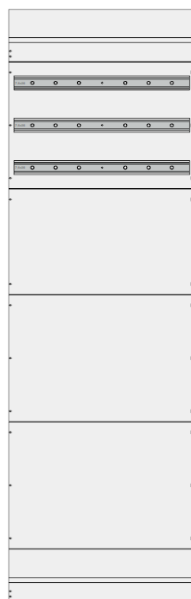

- INNREDNING 600MM
- VARENUMMER 990262

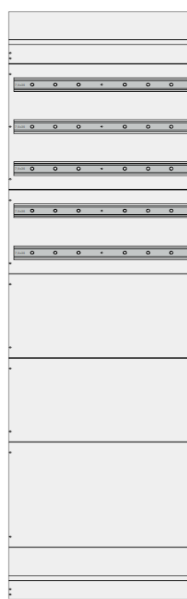

- INNREDNING 600MM
- VARENUMMER 990263

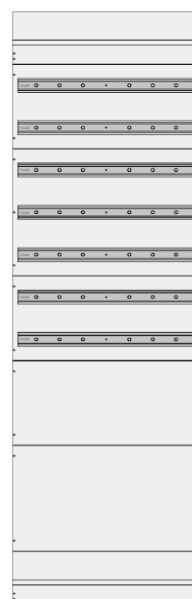

- INNREDNING 600MM
- VARENUMMER 990264

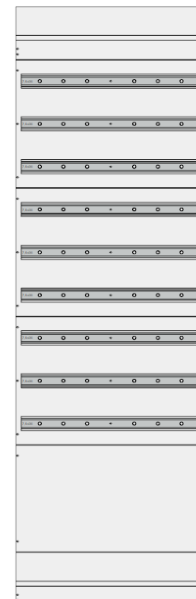

- INNREDNING 600MM
- VARENUMMER 990265

PRIS ER MED 25CM DYBDE CENTECH GULVSKAP VARENUMMER FOR DYBDE

Forpakning	Varenummer	Beskrivelse
1	990287	CENTECH BASIS SKAP 600 DYBDE 160
1	990253	CENTECH BASIS SKAP 600 DYBDE 250
1	990286	CENTECH BASIS SKAP 600 DYBDE 320

ALLE GULVSKAP LEVERES MED DØR

GULVSKAP 450

- LEVERES OGSÅ I
- IP 44
- IP 54
- 21 MODULER PÅ FULL DIN BREDDE
- 2 FLENSPLASSER PÅ 160 DYBDE
- 4 FLENSPLASSER PÅ 250 DYBDE
- 4 FLENSPLASSER PÅ 320 DYBDE
- LEVERES MED DØR
- HØYDE 2 METER

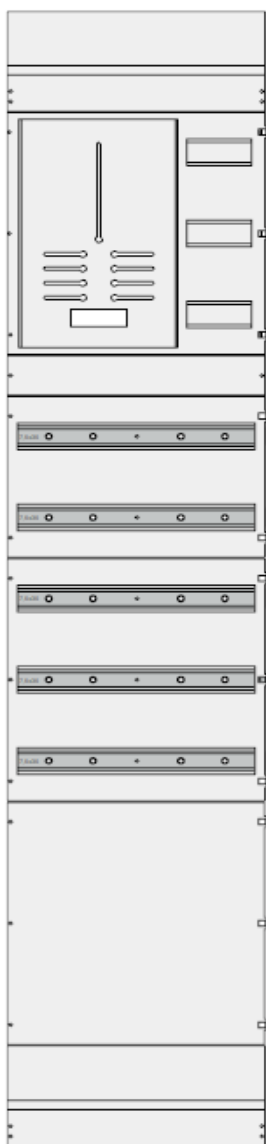

■ INNREDNING 450MM
■ VARENUMMER 990254

STRUKTUR OVERSIKT IP30



■ INNREDNING 450MM
■ VARENUMMER 990247



■ INNREDNING 450MM
■ VARENUMMER 991434

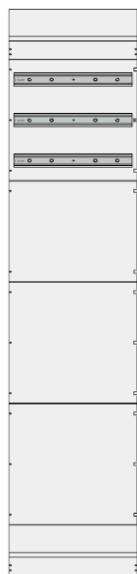

■ INNREDNING 450MM
■ VARENUMMER 990255

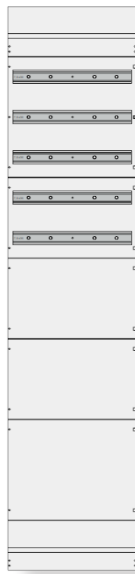

■ INNREDNING 450MM
■ VARENUMMER 990256

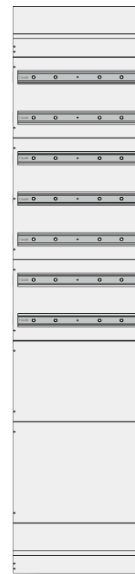

■ INNREDNING 450MM
■ VARENUMMER 990257



■ INNREDNING 450MM
■ VARENUMMER 990258

PRIS ER MED 25CM DYBDE

CENTECH GULVSKAP VARENUMMER FOR DYBDE

Forpakning	Varenummer	Beskrivelse
1	990283	CENTECH BASIS SKAP 450 DYBDE 160
1	990249	CENTECH BASIS SKAP 450 DYBDE 250
1	990248	CENTECH BASIS SKAP 450 DYBDE 320

ALLE GULVSKAP LEVERES MED DØR

FLENSER



i **Centech Multiflens**
 For kabler med ytterdiameter Ø15-60mm. Tilpasses kabelens ytterdiameter ved å fjerne gummilameller.
 Inkludert slangeklemme i syrefast stål - strammes til for å tette rundt kabel.



MULTIFLENS

Varenummer	Elnummer	Beskrivelse	Netto
CV060974	1100179	FLENS MULTIFLENS 1-1	
CV060950	1100177	FLENS MULTIFLENS 2-1	
CV060967	1100178	FLENS MULTIFLENS 2-2	

GUMMIFLENS

Varenummer	Elnummer	Beskrivelse	Netto
CV013468	1102100	FLENS GUMMI HALOGENFRI FG 25	
CV010627	1102101	FLENS GUMMI HALOGENFRI FG 35	
CV014878	1102102	FLENS GUMMI HALOGENFRI FG13 240+	
CV014885	1102103	FLENS GUMMI HALOGENFRI FG2 2X240	

OUTFLEX

i

Outflex utvendig aluminiumskap er en helt ny serie fra Cenika. Skapet er bygget i dobbelvegget aluminium. Det er sjøvannsbestandig og holder IP55. Skapet består av skap, bunnplate, sokkel og moduler. Modulene velger du selv for å løse din applikasjon. Alt er lagerført på Cenika, så normal leveringstid er ut fra lager samme dag ved bestilling før kl 14. Skal vi bygge skapet for deg vil det ta 1-2 arbeidsdager.

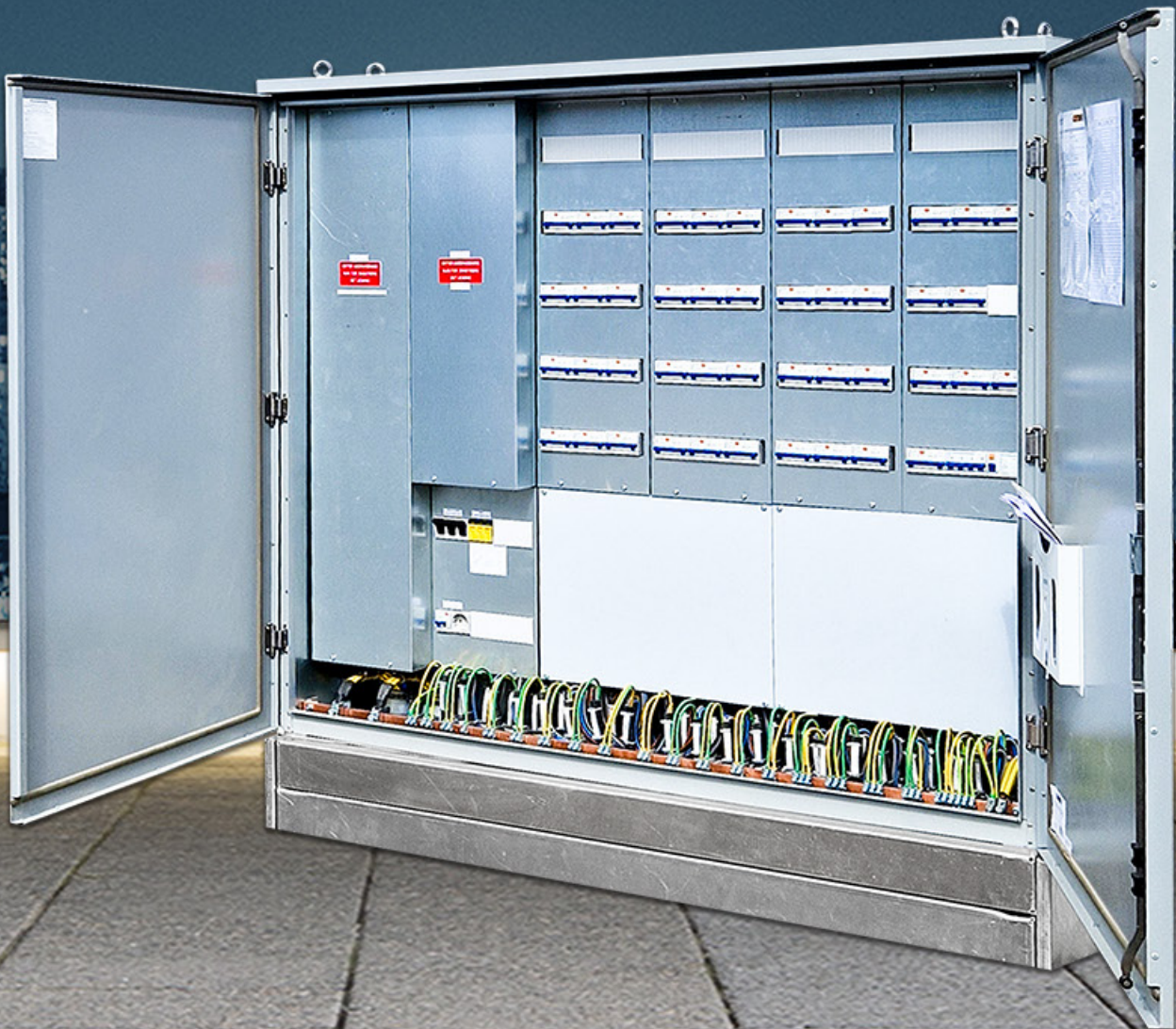

Varenummer	Beskrivelse	Netto
CV058636	OUTFLEX 400 UTV. ALU.SKAP DOBBELTVEGGET U/SOKKEL B=2MOD H=2MOD GRÅ RAL7042	
CV058643	OUTFLEX 400 UTV. ALU.SKAP DOBBELTVEGGET U/SOKKEL B=2MOD H=3MOD GRÅ RAL7042	
CV073707	OUTFLEX 400 UTV.ALU.SKAP DOBBELTVEGGET U/SOKKEL B=3MOD H=2MOD GRÅ RAL7042	
CV073714	OUTFLEX 400 UTV.ALU.SKAP DOBBELTVEGGET U/SOKKEL B=3MOD H=3MOD GRÅ RAL7042	
CV058650	OUTFLEX 400 UTV. ALU.SKAP DOBBELTVEGGET U/SOKKEL B=4MOD H=2MOD GRÅ RAL7042	
CV058667	OUTFLEX 400 UTV. ALU.SKAP DOBBELTVEGGET U/SOKKEL B=4MOD H=3MOD GRÅ RAL7042	
CV058674	OUTFLEX 400 UTV. ALU.SKAP DOBBELTVEGGET U/SOKKEL B=6MOD H=2MOD GRÅ RAL7042	
CV058681	OUTFLEX 400 UTV. ALU.SKAP DOBBELTVEGGET U/SOKKEL B=6MOD H=3MOD GRÅ RAL7042	
CV062794	OUTFLEX 400 UTV. ALU.SKAP DOBBELTVEGGET U/SOKKEL B=2MOD H=3MOD SORT RAL9005	
CV062800	OUTFLEX 400 UTV. ALU.SKAP DOBBELTVEGGET U/SOKKEL B=4MOD H=3MOD SORT RAL9005	
CV058698	OUTFLEX 400 SOKKEL H90 ALU B=2MOD FOR FUNDAMENT	
CV073721	OUTFLEX 400 SOKKEL H90 ALU B=3MOD FOR FUNDAMENT	
CV058704	OUTFLEX 400 SOKKEL H90 ALU B=4MOD FOR FUNDAMENT	
CV058711	OUTFLEX 400 SOKKEL H90 ALU B=6MOD FOR FUNDAMENT	
CV062633	OUTFLEX 400 SOKKEL H300 ALU B=2MOD FOR FUNDAMENT	
CV073738	OUTFLEX 400 SOKKEL H300 ALU B=3MOD FOR FUNDAMENT	
CV062640	OUTFLEX 400 SOKKEL H300 ALU B=4MOD FOR FUNDAMENT	
CV062657	OUTFLEX 400 SOKKEL H300 ALU B=6MOD FOR FUNDAMENT	
CV058728	OUTFLEX 400 SOKKEL H690 ALU B=2MOD FOR FUNDAMENT/NEDGRAVING	
CV073745	OUTFLEX 400 SOKKEL H690 ALU B=3MOD FOR FUNDAMENT/NEDGRAVING	
CV058735	OUTFLEX 400 SOKKEL H690 ALU B=4MOD FOR FUNDAMENT/NEDGRAVING	
CV058742	OUTFLEX 400 SOKKEL H690 ALU B=6MOD FOR FUNDAMENT/NEDGRAVING	
CV058759	OUTFLEX MODUL DIN 25X40CM 2 SKINNER INKL AVDEKKING	
CV058797	OUTFLEX MODUL DIN 25X80CM 5 SKINNER INKL AVDEKKING	
CV062596	OUTFLEX MODUL DIN 25X40CM 3 SKINNER FOR REKKEKLEMMER INKL TETT AVDEKKING	
CV058766	OUTFLEX MODUL MÅLERPLATE 25X40CM 1 MÅLER	
CV058841	OUTFLEX MODUL MÅLERPLATE 50X40CM 2 MÅLERE	
CV062602	OUTFLEX MODUL MÅLERPLATE 25X80CM 1 MÅLER TRAFOMÅLING 1 DIN SKINNER INKL AVDEKKING	
CV058773	OUTFLEX MODUL SVAKSTRØMFELT 25X40CM	
CV058780	OUTFLEX MODUL EFFEKTBRUYTER/NH 25X40CM INKL AVDEKKING	
CV062619	OUTFLEX MODUL EFFEKTBRUYTER/NH 25X80CM INKL AVDEKKING	
CV062626	OUTFLEX MODUL EFFEKTBRUYTER/NH 25X120CM INKL AVDEKKING	
CV058858	OUTFLEX MODUL EFFEKTBRUYTER/NH 25X80CM 1 DIN INKL AVDEKKING	
CV058803	OUTFLEX MODUL MONTASJEPLATE 25X40CM	
CV058810	OUTFLEX MODUL MONTASJEPLATE 50X80CM	
CV058827	OUTFLEX MODUL MONTASJEPLATE 50X40CM	
CV058834	OUTFLEX MODUL MONTASJEPLATE 25X80CM	
CV058865	OUTFLEX AVDEKKING JORDSKINNE MÅLER/SVAKSTRØMSMODUL 1MODUL BRED	
CV058872	OUTFLEX AVDEKKING JORDSKINNE NH/EFFEKTBRUYTER MED AVDEKKING 1 MODUL BRED	
CV058889	OUTFLEX AVDEKKING JORDSKINNE FOR DIN-MODUL	
CV058896	OUTFLEX AVDEKKING JORDSKINNE MONTASJEPLATE 1 MODUL BRED	
CV058902	OUTFLEX BUNNPLATE FOR 1X2 FLENSER BREDDE 2 MODULER B500 D370	
CV073868	OUTFLEX BUNNPLATE FOR 1X3 FLENSER BREDDE 3 MODULER B750 D370	
CV058919	OUTFLEX BUNNPLATE FOR 1X4 FLENSER BREDDE 4 MODULER B1000 D370	
CV058926	OUTFLEX BUNNPLATE FOR 1X6 FLENSER BREDDE 6 MODULER B1500 D370	

HØYDE 1 M SKAP. TOTAL HØYDE 171 cm

BREDDE 60 cm

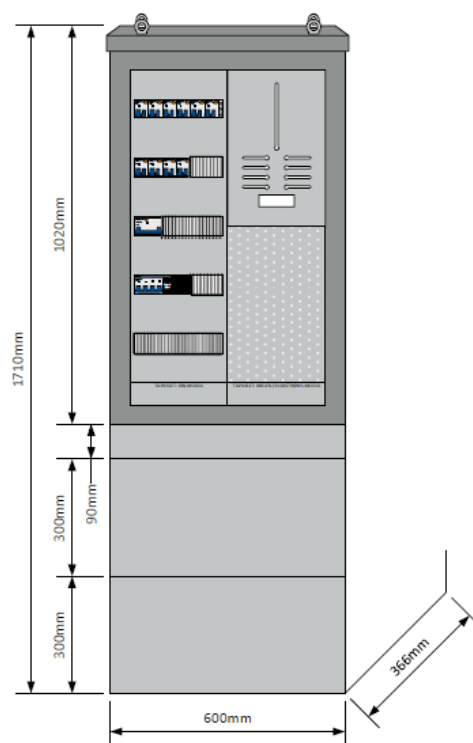
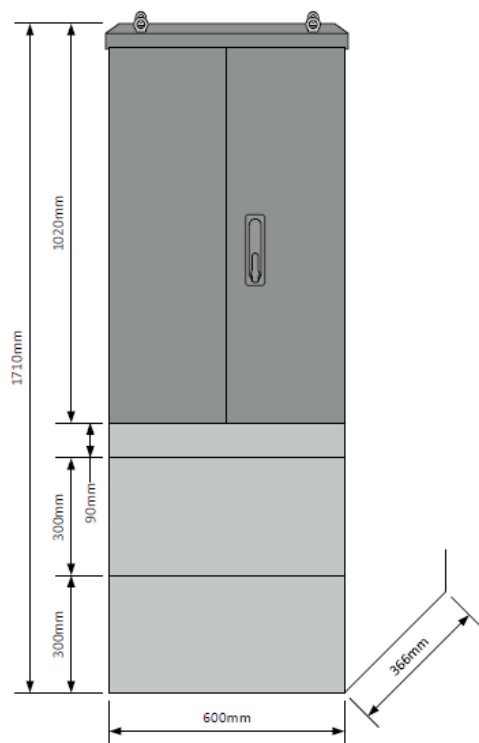

BREDDE 110 cm

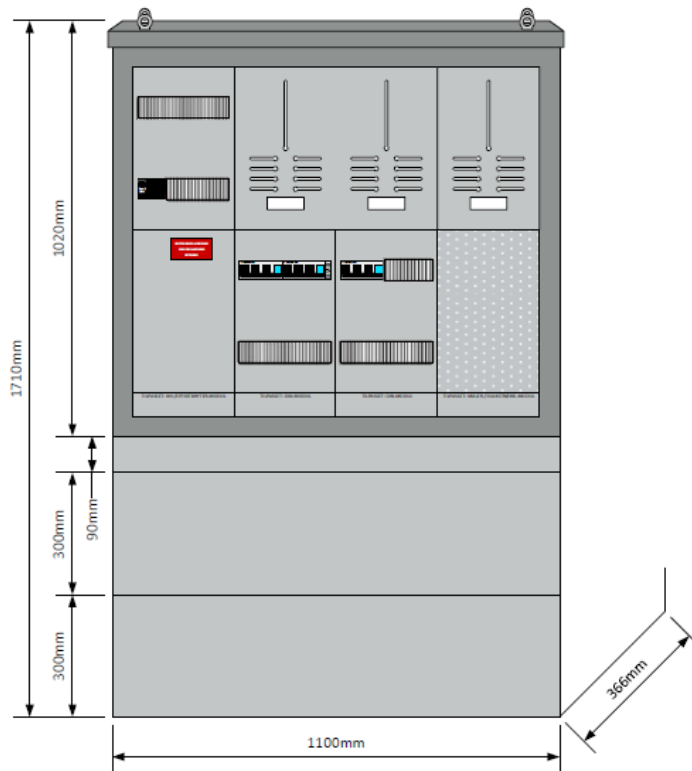
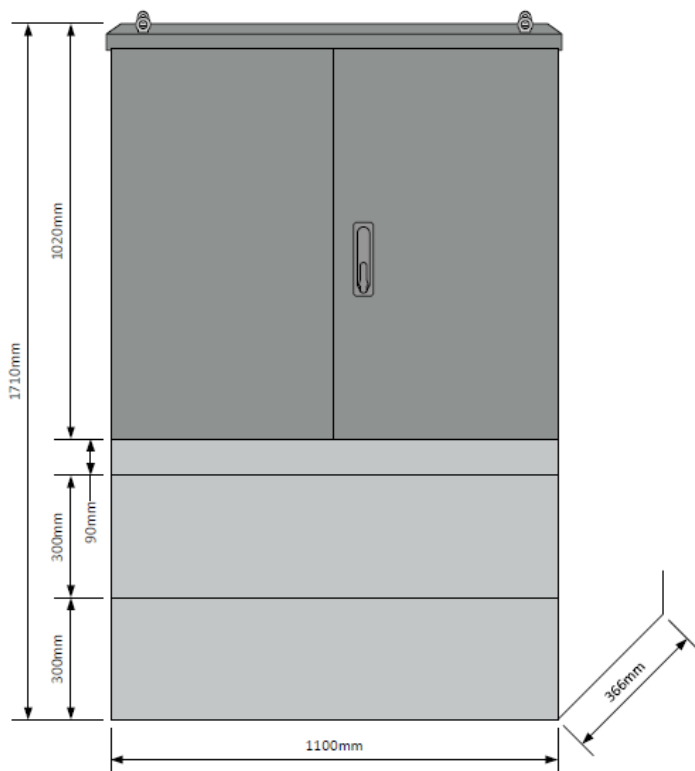

VED BRUK AV SOKKEL 10 cm BLIR TOTAL HØYDE 112 cm

HØYDE SKAP 142 cm. TOTAL HØYDE M/SOKKEL 211 cm
BREDDE 60 cm

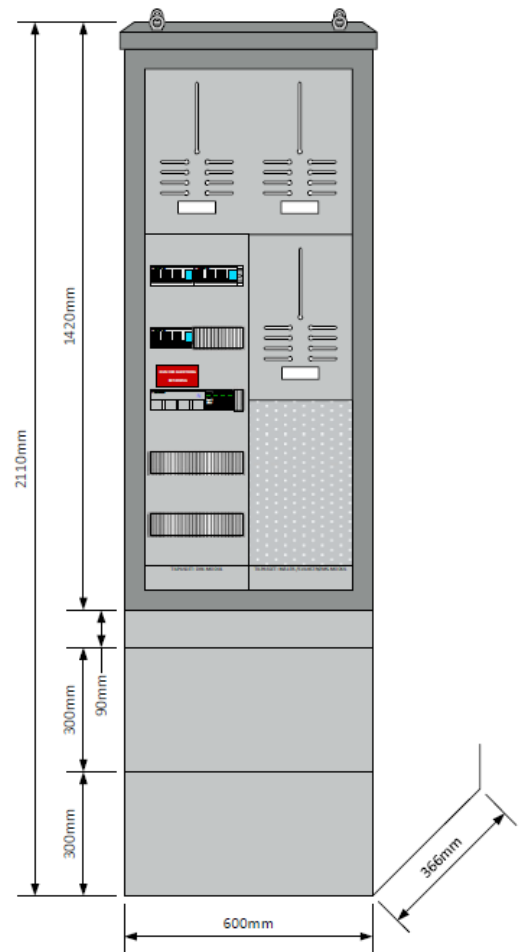
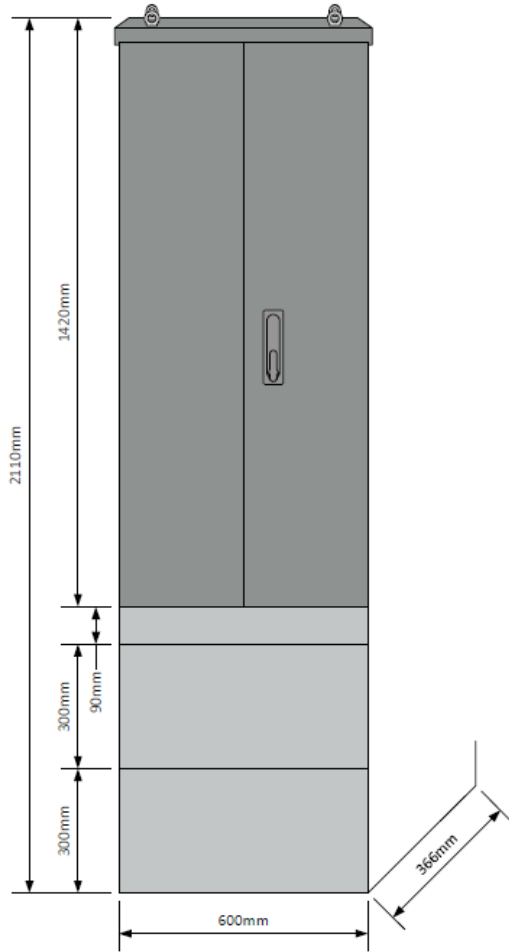

BREDDE 110 cm

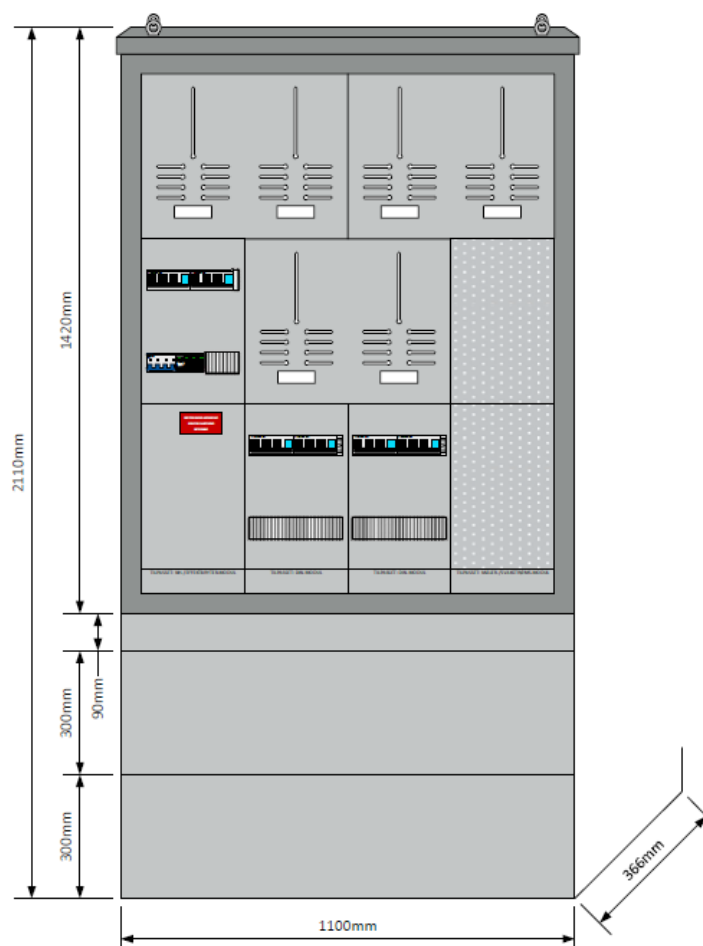
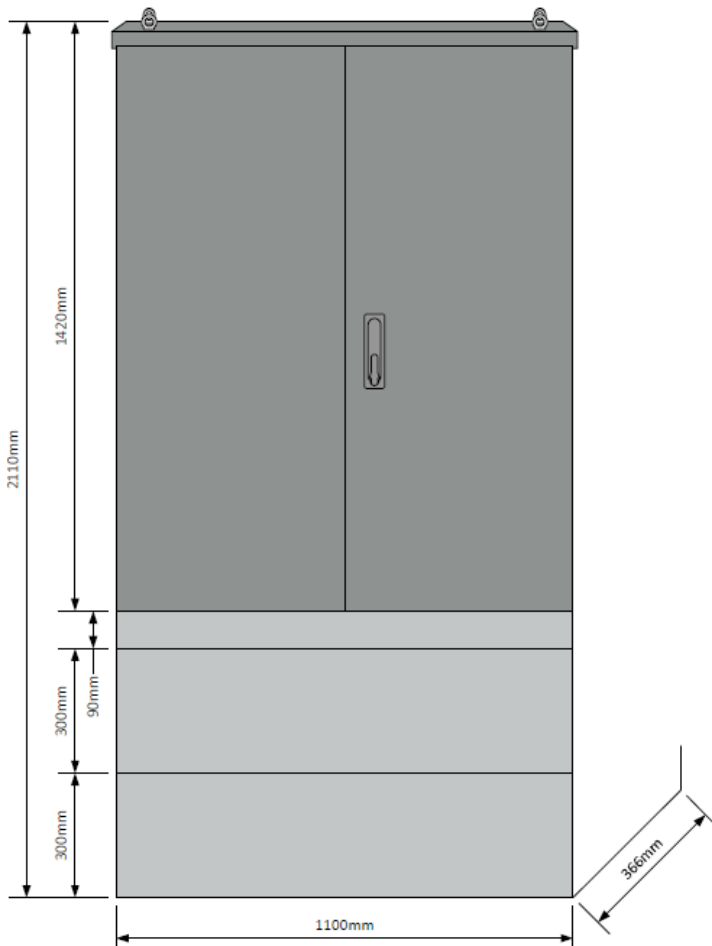

HØYDE SKAP 142 cm. TOTAL HØYDE M/SOKKEL 211 cm
BREDDE 85 cm

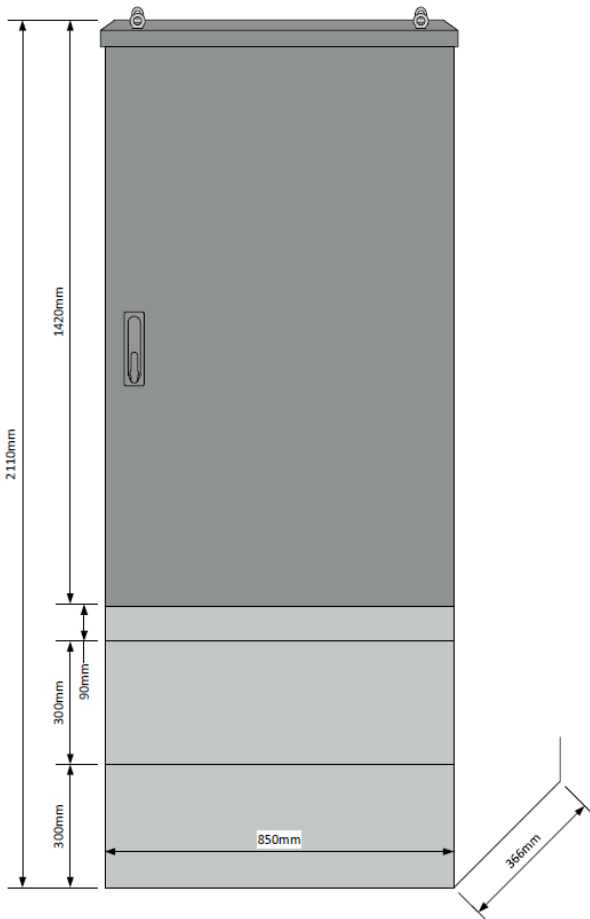

HØYDE SKAP 142 cm. TOTAL HØYDE M/SOKKEL 211 cm
BREDDE 160 cm

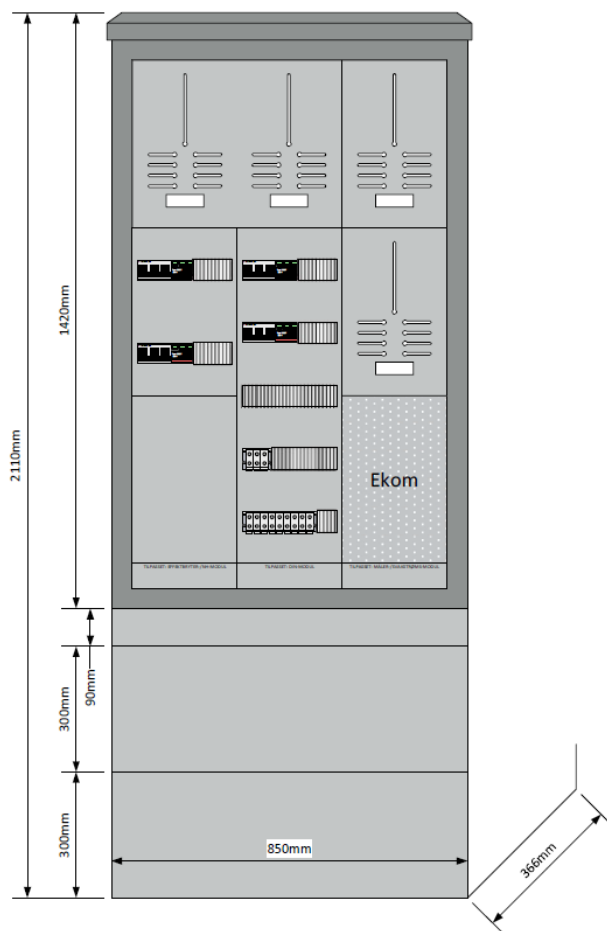
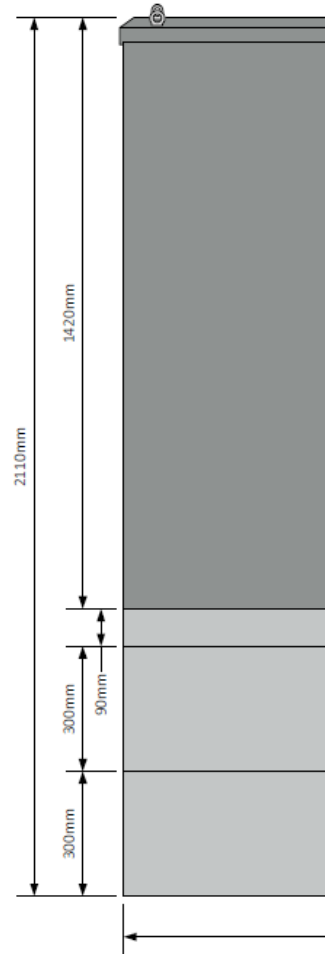

VED BRUK AV SOKKEL 10 cm BLIR TOTAL HØYDE 161 cm

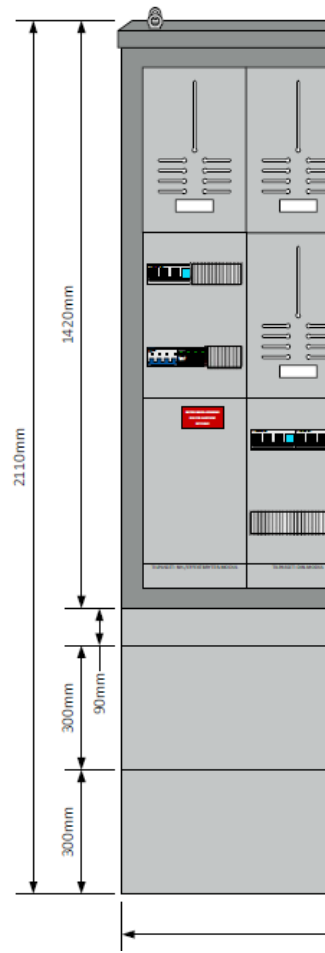

VED BRUK AV SOKKEL 10 cm BLIR TOTAL HØYDE 161 cm

TOTAL HØYDE M/SOKKEL 211 cm

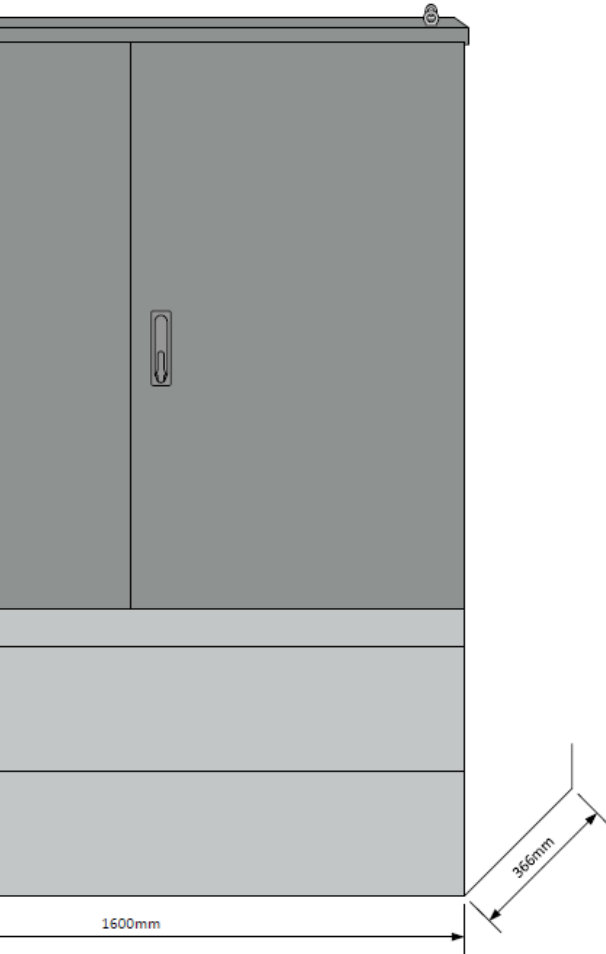

HØYDE 1 M SKAP. TOTAL HØYDE 171 cm
BREDDE 160 cm

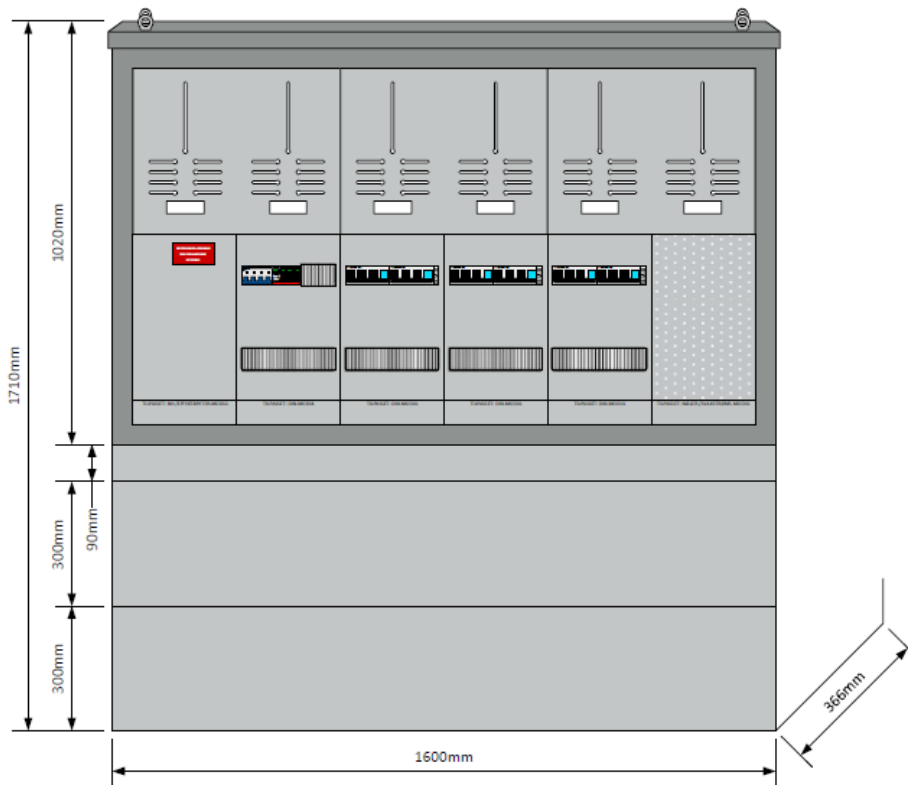
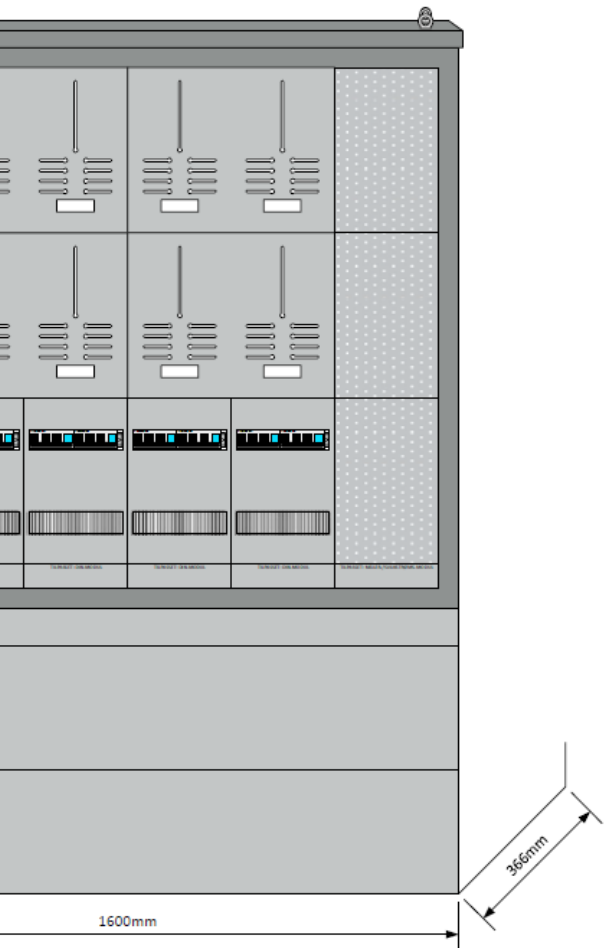
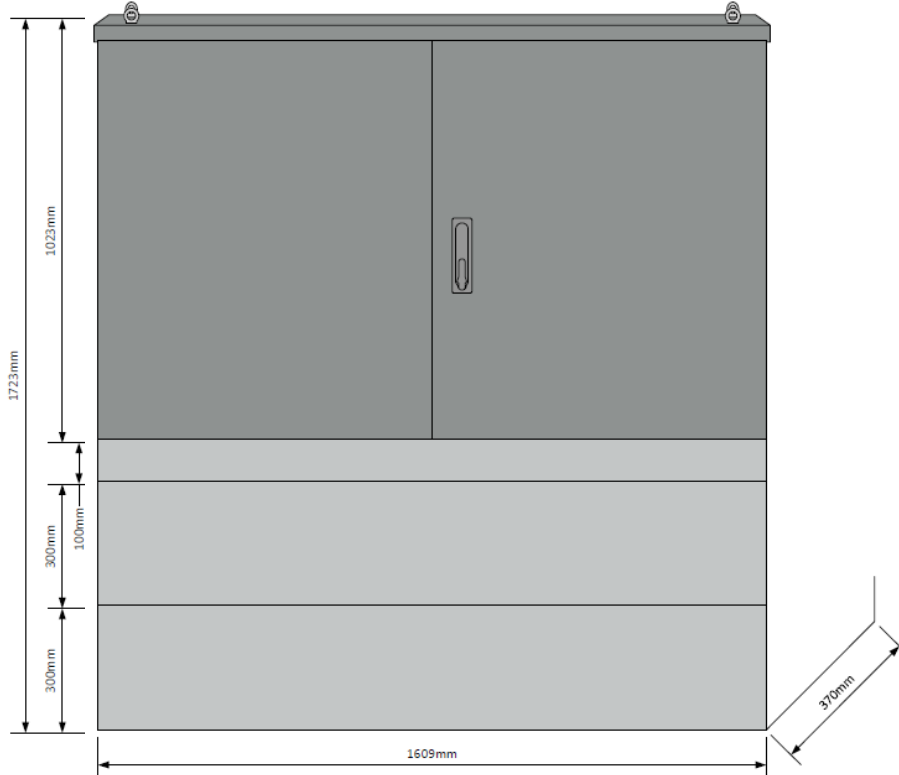

SOKKEL 10 cm BLIR TOTAL HØYDE 152 cm

VED BRUK AV SOKKEL 10 cm BLIR TOTAL HØYDE 112 cm

MODULER

CV058766
Outflex modul 25x40cm
målerplate 1 måler

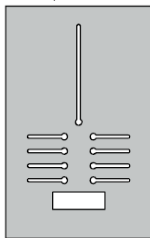

CV058841
Outflex modul 50x40cm
målerplate 2 målere

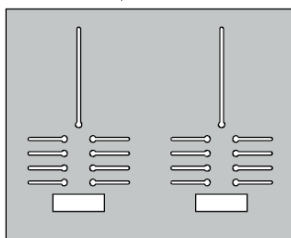

CV058759
Outflex modul 25x40cm
2x12mod DIN skinner komplett

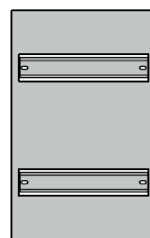

CV058797
Outflex modul 25x80cm
5x12mod DIN skinner komplett



CV058834
Outflex modul 25x80cm
2x NH/effektbryter inkl avdekking

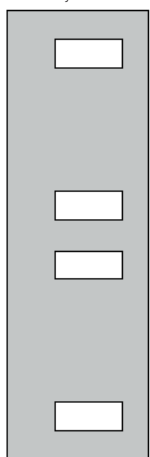

CV058827
Outflex modul 50x40cm
montasjeplate



CV058858
Outflex modul 25x80cm
montasjeplate inkl avd og 1-DIN



CV058780
Outflex modul 25x40cm
NH/effektbryter inkl. avdekking

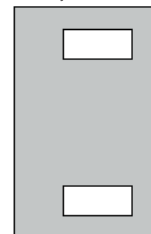

CV058810
Outflex modul 50x80cm
montasjeplate

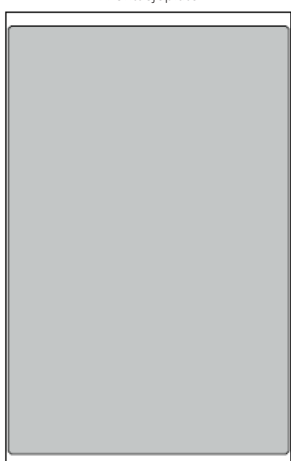

CV058773
Outflex modul 25x40cm
svakstrøm

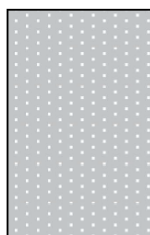

CV058803
Outflex modul 25x40cm
montasjeplate



CV058865 Outflex Avdekking jordskinne måler/svakstrømsmodul 1 modul bred

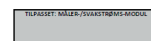

CV058872 Outflex Avdekking jordskinne NH/effektbryter med avdekking 1 modul bred

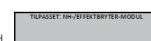

CV058889 Outflex Avdekking jordskinne for DIN-modul

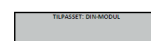

CV058896 Outflex Avdekking jordskinne montasjeplate 1 modul bred

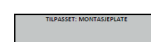

Teknisk informasjon								
Varenummer skap	Ant. moduler		Ytre dimensjoner i mm			Indre dimensjoner i mm		
			Høyde	Bredde	Dybde	Høyde	Bredde	Dybde
CV058636	4		1020	600	385	950	500	300
CV058643	6		1420	600	385	1350	1000	300
CV058650	8		1020	1100	385	950	1500	300
CV058667	12		1420	1100	385	1350	500	300
CV058674	12		1020	1600	385	950	1000	300
CV058681	18		1420	1600	385	1350	1500	300
Varenummer sokkel		Ant. flens utsparringer	Ytre dimensjoner i mm			Nedgravingdybde sokkel		
			Høyde	Bredde	Dybde			
CV058728		2	700	600	366	500		
CV058735		4	700	1100	366	500		
CV058742		6	700	1600	366	500		
CV058698		2	100	600	366			
CV058704		4	100	1100	366			
CV058711		6	100	1600	366			

ALUMINIUMSSKAP IP55 ENKELTVEGGET

i

ALUMINIUMSSKAP IP55 ENKELTVEGGET
LAKKERT OG UTFØRT I SJØVANNSBESTANDIG ALUMINIUM

Aluminiumsskap IP55 med innvendige festebraketter tilpasset deler fra tavlesystem Finelcomp i F-serie. Skapene leveres uten innredning, og er inkludert i vårt tegneprogram Centech Draw. Innredning prosjekteres etter kundens ønske. Skapene leveres med veggfester, men kan også monteres på base for nedgraving ved behov.



MULTIFLENS

UTVENDIGE MÅL (mm)

Varenummer	Beskrivelse	Netto	H	B	D
CV068840	ALUMINIUMSKAP ENKELVEGGET H840 B650 D380		900	660	400
CV068857	ALUMINIUMSKAP ENKELVEGGET H980 B650 D380		1040	660	400
CV068864	ALUMINIUMSKAP ENKELVEGGET H980 B800 D380		1040	810	400
CV068871	ALUMINIUMSKAP ENKELVEGGET H1120 B800 D380		1180	810	400
CV068888	ALUMINIUMSKAP ENKELVEGGET BASE B650		1000	660	380
CV068895	ALUMINIUMSKAP ENKELVEGGET BASE B800		1000	810	380

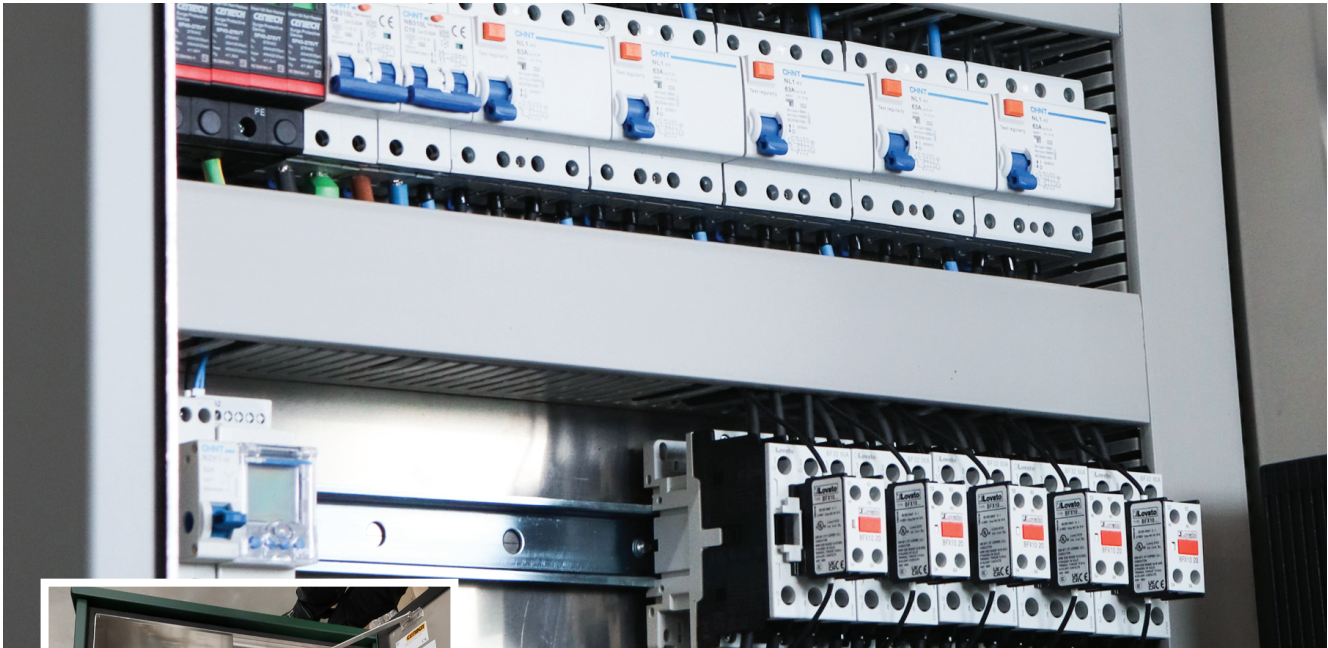

TENNSKAP - DOBBELTVEGGET ALUMINIUM IP65

Tennskap fra Cenika bygges, tilpasses og lakkeres etter kundens behov. Skapet leveres med justerbar sokkel, snømarkør og veggfester som standard.

- Mulighet for 1-5 avganger totalt.
- Bygget iht. IEC 62208 og spesifikasjoner fra Statens Vegvesen.

VI PROSJEKTERER OG TEGNER FOR DEG!

ART.NR	PRODUKTBEKRIVELSE
CV072366	Tennskap dobbeltvegget aluminiumsskap 800x1200x400mm grangrønn RAL6009
CV069922	Tennskap dobbeltvegget aluminiumsskap 800x1200x400mm grå RAL7042
CV072359	Tennskap dobbeltvegget aluminiumsskap 800x1200x400mm sortgrønn RAL6012

PRIS PÅ FORESPØRSEL



Grå RAL7042



Grangrønn RAL6009



Sortgrønn RAL6012

VEILYS STOLPEBOKS



- Stolpeboks er tilpasset montasje i stålmaster og leveres med verktøyfri tilkobling mot armatur.
- Stolpeboksene leveres komplett med vern samt 4 stk. dobbeltisolerte 2,5mm² ledere.
- Leveres også uten vern/ledere. UV-beständig utførelse på visse modeller for ytterligere beskyttelse mot ultrafiolette stråler.

ART.NR	EL.NR	PRODUKTBESKRIVELSE	NETTO PR. STK.
CV072052	3601113	Veilys Stolpeboks 6A-C Aut.	
CV072076	3601115	Veilys Stolpeboks 10A-C Aut.	

GELBOKS

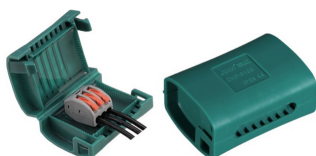

- Gel Boks, enkel, dobbel og trippel.
- IP68 fylt gel boks.
- Testet i henhold til EN 61984:2009.

ART.NR	EL.NR	PRODUKTBESKRIVELSE	NETTO PR. STK.
CV072755	1201150	Veilys Gel boks enkel	
CV072762	1201151	Veilys Gel boks dobbel	

VEILYS KOBLINGSSETT

Veilys koblingssett benyttes til forgrening av Al/Cu-kabler i stålmaster eller lignende.

Koblingssett for 230V inneholder 3 stk. grå koblingsklemmer (3-hulls) og 1 stk. jordklemme med 350mm lang 16mm² gul/grønn leder.

Koblingssett for 400V inneholder 3 stk. grå koblingsklemmer (6-hulls), 1 stk. blå koblingsklemme (6-hulls) og 1 stk. jordklemme med 350mm lang 16mm² gul/grønn leder.

- Nominelt tverrsnitt Cu: 2,5-35mm².
- Nominelt tverrsnitt AL: 10-50mm².
- 3-hulls klemme kan terminere maks 2x50mm² og 1 avgrening til armatur.
- 6-hulls klemme kan terminere maks 4x50mm² og 2 avgreninger til armatur.

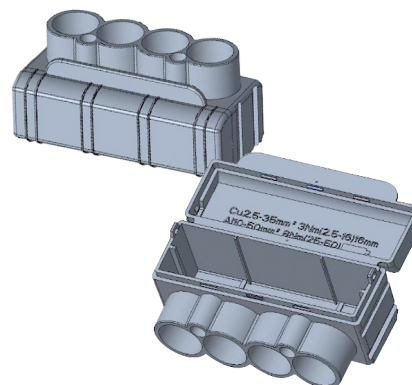

ART.NR	EL.NR	PRODUKTBESKRIVELSE	NETTO PR. STK.
CV072717	3608018	Veilys Koblingssett 3-hulls Al/Cu 230V	
CV072724	3608019	Veilys Koblingssett 6-hulls Al/Cu 400V	

EX-KLEMME



EX-klemme kan anvendes både for aluminium og kobber, tilstrammes ved hjelp av momentskrue for tidsbesparende og enkel montering.

- Isolert avgreningsklemme for EX Hengeledning hovedleder 16-95mm² og avgreningsleder 1,5-10 mm².

ART.NR	EL.NR	PRODUKTBEKRIVELSE	NETTO PR. STK.
CV072120	1200515	Veilys Ex-klemme 16-95 mm ² /1,5-10 mm ²	

VEILYS EX - HENGELEDNING

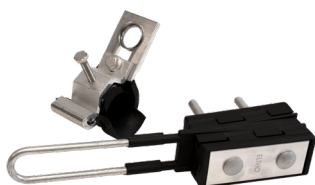

4x25/50mm² Endefeste

- Brukes som endefeste på tremaster for 3 eller 4 EX ledere.
- Det sitter montert en fjær på klemmene som gjør at festene holdes fra hverandre ved montering.
- Festet har en kilevirkning. Testet i henhold til EN 50483-1:2009.

120mm² Mellomfeste

- Brukes som mellom feste på tremaster for opptil 120mm².
- Kan brukes i rett linje eller opp til 90 grader. Testet i henhold til EN 50483-1:2009.

ART.NR	EL.NR	PRODUKTBEKRIVELSE	NETTO PR. STK.
CV072694	2804410	Veilys Ex/hengeledning - 4x25/50 Endefeste	
CV072700	2800169	Veilys Ex/hengeledning - 120 Mellomfeste	

KRYMPESKRITT



Krympeskritt fra Cenika, produsert i polymer (EVA), gir meget god fleksibilitet, høy elastisitet og vedvarende forsegling mot ytre påvirkninger.

- Benyttes til endeavslutning av kabler.
- Beskyttelse mot vanninntrenging.
- Krympeskritt med lim for; 3, 4 og 5 ledere 25- 50 mm².

ART.NR	EL.NR	PRODUKTBEKRIVELSE	NETTO PR. STK.
CV072847	1100084	Veilys Krympeskritt 3.1 25-50mm ²	
CV072137	1100056	Veilys Krympeskritt 4.1 25-50mm ²	
CV072144	1100057	Veilys Krympeskritt 5.1 25-50mm ²	

VEILYS DAMSPERRE

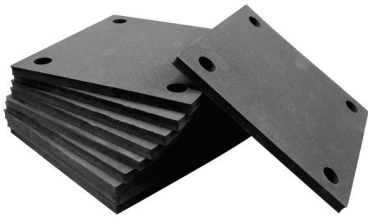

Dampsperre produsert i polymer (EVA), monteres mellom fundament og lysmast for å forhindre kondens.

- 4 hull for kabler; 2 stk. Ø25 mm. og 2 stk. Ø10 mm.
- Platetykkelse på 10 mm.
- Boltmønster i 4 forskjellige utførelser; c/c 160, 200, 240 og 290 mm.

ART.NR	EL.NR	PRODUKTBEKRIVELSE	NETTO PR. STK.
CV072083	3601116	Veilys Dampsperre boltmønster 16 x 16	
CV072090	3601117	Veilys Dampsperre boltmønster 20 x 20	
CV072106	3601118	Veilys Dampsperre boltmønster 24 x 24	
CV072113	3601119	Veilys Dampsperre boltmønster 29 x 29	

VEILYS GJENNOMGÅENDE KROK



M20x320

- Kroken brukes til isolerte EX kabler/hengekabler.
- Laget av varmforsinket galvanisert stål.
- Testet i henhold til EN 50483- 1:20.

ART.NR	EL.NR	PRODUKTBEKRIVELSE	NETTO PR. STK.
CV072786	2804414	Veilys Gjennomgående krok M16x240	
CV072793	2804415	Veilys Gjennomgående krok M20x230	
CV072809	2804416	Veilys Gjennomgående krok M20x320	

VEILYS MUTTERKROK



M16-M20

- Kroken brukes til isolerte EX kabler/hengekabler.
- Laget av varmforsinket galvanisert stål.
- Monteres på baksiden av gjennomgående krok M16.
- Testet i henhold til EN 50483- 1:2009.

ART.NR	EL.NR	PRODUKTBEKRIVELSE	NETTO PR. STK.
CV072823	2804418	Veilys Mutterkrok M16	
CV072830	2804419	Veilys Mutterkrok M20	

VEILYS STOLPEKLAVE



M12 140-170

Brukes som klave for å feste armaturarmer eller lignende.

Utført i varmforsinket stål, dekker det fleste stolpedimensjoner.
Testet i henhold til EN 50483-1:2009.

ART.NR	EL.NR	PRODUKTBEKRIVELSE	NETTO PR. STK.
CV072748	2804413	Veilys Stolpeklave M12 140-170	
CV072731	2804412	Veilys Stolpeklave M12 170-220	

POLYEST

i

IP66 POLYESTER VEGGSKAP

Denne serien består av et sett med skap av varmpresset polyester forsterket med halogenfri glassfiber som leverer et veldig høyt ytelsesnivå. Med IP66 beskyttelse, er de designet spesielt for industrikjøkken, kjemisk og farmasøytisk industri på grunn av deres holdbarhet og motstand mot kjemiske midler.



ER SKAP



TEKNISK SPESIFIKASJON

- Grad av beskyttelse IP66
- Slagfasthet : IK10.
- Omgivelsestemperaturområde : -30°C / +60°C.
- Glødrådtest : 960°C.
- Termisk klasse : A 150°C.

SERTIFISERING

Overensstemmelse med lavspenningsdirektivet 2014/35 / EU.
Standarder : UNE-EN 62208 og UNE-EN 61439-1-3 (som gjeldende).

MATERIALER

Fiberglass-forsterket varmpresset polyester.
Hovedtrekk:
• Halogenfri.
• Ikke-hygroskopisk (null vannabsorpsjon).
• Dobbelt isolasjon.
• Korrosjonsbestandig

FARGE

RAL 7035 grå.

VEGGSKAP POLYESTER ENKEL DØR U/MONTASJEPLATE

Varenummer	Elnr	Beskrivelse	Netto
CV055734	2413559	Veggskap polyester IP66 600 x 400 x 230 u/mont.plate	
CV055741	2413560	Veggskap polyester IP66 600 x 500 x 230 u/mont.plate	
CV055758	2413561	Veggskap polyester IP66 800 x 600 x 300 u/mont.plate	

VEGGSKAP POLYESTER TILBEHØR MODULÆR AVDEKKING

Varenummer	Elnr	Beskrivelse	Netto
CV055796	1727935	Veggskap polyester tilbehør modulær avdekking 3x18 (600 x 400)	
CV055802	1727936	Veggskap polyester tilbehør modulær avdekking 3x23 (600 x 500)	
CV055819	1727937	Veggskap polyester tilbehør modulær avdekking 4x29 (800 x 600)	

VEGGSKAP POLYESTER TILBEHØR

Varenummer	Elnr	Beskrivelse	Netto
CV055765	2413563	Veggskap polyester tilbehør mont.plate metall 600 x 400	
CV055772	2413564	Veggskap polyester tilbehør mont.plate metall 600 x 500	
CV055789	2413565	Veggskap polyester tilbehør mont.plate metall 800 x 600	
CV055826	2413567	Veggskap polyester tilbehør justeringssett for mont.plate dybde 230mm	
CV055833	2413568	Veggskap polyester tilbehør justeringssett for mont.plate dybde 300mm	
CV055840	2413569	Veggskap polyester tilbehør veggfeste 4 stk	
CV055857	2413570	Veggskap polyester tilbehør veggfeste justerbart 4 stk	
CV055864	2413571	Veggskap polyester tilbehør lås m/nøkkel T141	

SYREFASTE SKAP

i

IP55/IP66 SYREFASTE VEGGSKAP

Denne serien er en gruppe av skap som kan brukes for å huse elektrisk eller elektronisk brytere, kontrollutstyr og utstyr som er nødvendig for å levere, distribuere og transformere elektrisitet i industrianlegg.

Serien består av et omfattende utvalg av standardmodeller laget av kvalitetsmaterialer i syrefast stål.



!

TEKNISK SPESIFIKASJON

- Grad av beskyttelse IP66 ved enkel dør
- Grad av beskyttelse IP55 ved dobbel dør
- Slagfasthet : IK10.
- Omgivelsestemperaturområde : -25°C / +40°C.
- Maksimal driftsspennning : 1000 VAC.
- Maksimal temperatur for dørpakning : 80°C.

SERTIFISERING

Overensstemmelse med lavspenningsdirektivet 2014/35 / EU.

Standarder : UNE-EN 62208 og UNE-EN 61439-1-3 (som gjeldende).

MATERIALER

- AISI 316L :

Industrielle miljøer og utendørsanlegg med aggressive midler eller saltvannsmiljøer; mat, kjemisk og petrokjemisk industri, hvor en høy grad av hygiene er påkrevd, i tillegg havneområder og områder med høy salt eller klorkonsentrasjon.

FARGE

Scotch 320 satin finish

VEGGSKAP SYREFAST IP66 M/ENKEL DØR - IP55 M/DOBBEL DØR

Varenummer	EL Nummer	Beskrivelse	Netto
CV055871	2400161	Veggskap syrefast IP66 300 x 200 x 150 *	
CV055888	2400162	Veggskap syrefast IP66 300 x 250 x 150	
CV055895	2400163	Veggskap syrefast IP66 300 x 300 x 150 *	
CV055901	2400164	Veggskap syrefast IP66 400 x 300 x 200	
CV055918	2400165	Veggskap syrefast IP66 400 x 400 x 200	
CV055925	2400166	Veggskap syrefast IP66 400 x 600 x 200 *	
CV055932	2400167	Veggskap syrefast IP66 500 x 400 x 200	
CV055949	2400168	Veggskap syrefast IP66 500 x 400 x 250	
CV055956	2400169	Veggskap syrefast IP66 600 x 400 x 200	
CV055963	2400170	Veggskap syrefast IP66 600 x 500 x 250 *	
CV055970	2400171	Veggskap syrefast IP66 600 x 600 x 250	
CV055987	2400172	Veggskap syrefast IP66 700 x 500 x 250 *	
CV055994	2400173	Veggskap syrefast IP66 800 x 600 x 300	
CV056007	2400174	Veggskap syrefast IP66 800 x 800 x 300	
CV056014	2400160	Veggskap syrefast IP66 1000 x 800 x 300 *	
CV056021	2400158	Veggskap syrefast IP55 m/dobbel dør 1000 x 1000 x 300 *	
CV056038	2400159	Veggskap syrefast IP55 m/dobbel dør 1200 x 1000 x 300 *	
* BESTILLINGSVARE			

VEGGSKAP SYREFAST TILBEHØR MODULÆR AVDEKKING

Varenummer	EL Nummer	Beskrivelse	Netto
CV056052	1727938	Mod. avdekking 2x8 mod (300 x 250 x 150)	
CV056069	1727939	Mod. avdekking 3x11 mod (400 x 300 x 200)	
CV056076	1727940	Mod. avdekking 3x16 mod (500 x 400 x 200)	
CV056083	1727941	Mod. avdekking 4x16 mod (600 x 400 x 200)	
CV056090	1727942	Mod. avdekking 5x22 mod (700 x 500 x 250) *	
CV056106	1727943	Mod. avdekking 4x26 + 1x24mod (800x 600 x 300)	
CV056113	1727944	Mod. avdekking 5x38 mod (800 x 800 x 300)	
CV056120	1727945	Mod. avdekking 6x38 mod (1000 x 800 x 300) *	
CV059268	1727946	Mod. avdekking 4x26 mod (600 x 600 x 300)	

VEGGSKAP SYREFAST TILBEHØR VEGGFESTE

Varenummer	EL Nummer	Beskrivelse	Netto
CV056045	2413572	Veggskap syrefast tilbehør veggfeste 4 stk	

KOBLINGSKLEMMER FOR DIN

AL / CU KOBLINGSKLEMME FOR DIN MONTASJE



ENKEL KOBLINGSKLEMME



ENKEL KOBLINGSKLEMME



50MM² PEN KOBLINGSKLEMME

Varenummer	EL Nummer	Beskrivelse	Netto
CV013215	1221612	KOBLINGSKLEMME AL/CU 50mm ² ENKEL GRÅ	
CV013222	1221613	KOBLINGSKLEMME AL/CU 50mm ² ENKEL BLÅ	
CV013239	1221614	KOBLINGSKLEMME AL/CU 50mm ² ENKEL GUL/GRØNN	
CV013246	1221615	KOBLINGSKLEMME AL/CU 50mm ² DOBBEL GRÅ	
CV013253	1221616	KOBLINGSKLEMME AL/CU 50mm ² DOBBEL BLÅ	
CV013260	1221617	KOBLINGSKLEMME AL/CU 50mm ² DOBBEL GUL/GRØNN	
CV034015	1225313	KOBLINGSKLEMME AL/CU 50mm ² TRIPPEL GRÅ	
CV034022	1225312	KOBLINGSKLEMME AL/CU 50mm ² TRIPPEL BLÅ	
CV034039	1225314	KOBLINGSKLEMME AL/CU 50mm ² TRIPPEL GUL/GRØNN	
CV013277	1221618	KOBLINGSKLEMME AL/CU 95mm ² ENKEL GRÅ	
CV013284	1221619	KOBLINGSKLEMME AL/CU 95mm ² ENKEL BLÅ	
CV013291	1221620	KOBLINGSKLEMME AL/CU 95mm ² ENKEL GUL/GRØNN	
CV013307	1221704	KOBLINGSKLEMME AL/CU 95mm ² DOBBEL GRÅ	
CV013314	1221705	KOBLINGSKLEMME AL/CU 95mm ² DOBBEL BLÅ	
CV013321	1221706	KOBLINGSKLEMME AL/CU 95mm ² DOBBEL GUL/GRØNN	
CV034046	1225316	KOBLINGSKLEMME AL/CU 95mm ² TRIPPEL GRÅ	
CV034053	1225315	KOBLINGSKLEMME AL/CU 95mm ² TRIPPEL BLÅ	
CV034060	1225317	KOBLINGSKLEMME AL/CU 95mm ² TRIPPEL GUL/GRØNN	

Merk: Koblingsklemmene finnes i størrelser 50, 95, 150 og 240 mm², enkel, dobbel eller trippel

AL / CU KOBLINGSKLEMME PEN DOBBEL GUL/GRØNN/BLÅ

Varenummer	EL Nummer	Beskrivelse	Netto
CV061315	1200508	KOBL.KL AL/CU 50mm ² PEN DOBBEL GUL/GRØNN/BLÅ	
CV061322	1200509	KOBL.KL AL/CU 95mm ² PEN DOBBEL GUL/GRØNN/BLÅ	

KOBLINGSKLEMME IP30 AVDEKKING

Varenummer	EL Nummer	Beskrivelse	Netto
CV058148	1201110	KOBL.KL AL/CU 50mm ² AVDEKKING X1 CK 50 IP30	
CV058155	1201111	KOBL.KL AL/CU 95mm ² AVDEKKING X1 CK 95 IP30	
CV058162	1201112	KOBL.KL AL/CU 150mm ² AVDEKKING X1 CK 150 IP30	
CV058179	1201113	KOBL.KL AL/CU 240mm ² AVDEKKING X1 CK 240 IP30	

MERKESKILT KOBLINGSKLEMME

Varenummer	EL Nummer	Beskrivelse	Netto
CV059220	1200468	MERKESKILT KOBL.KLEMME AL/CU 50mm ² 10Nm	
CV059237	1200469	MERKESKILT KOBL.KLEMME AL/CU 95mm ² 14Nm	



VEGGSKAP IP66 LAKKERT STÅL



Veggskap produsert av IDE som er en ledende produsent av apparatskap i stål til industrien og tavlebyggere. Hovedproduktene er gulvskap og veggskap, samt et bredt tilbehørsprogram som tilfredsstiller dagens krav til et moderne veggskap.

Her finner man alt fra små veggskap fra 300x300 til store skap opptil 1200x1200mm.

VEGGSKAP IP66 LAKKERT STÅL

Varenummer	EL Nummer	Beskrivelse	Netto
CV056830	2400135	Veggskap lakkert stål IP66 300 x 300 x 150	
CV056847	2400136	Veggskap lakkert stål IP66 400 x 300 x 150	
CV056854	2400137	Veggskap lakkert stål IP66 400 x 400 x 200	
CV056861	2400138	Veggskap lakkert stål IP66 400 x 600 x 200	
CV056878	2400139	Veggskap lakkert stål IP66 500 x 400 x 200	
CV056885	2400140	Veggskap lakkert stål IP66 500 x 500 x 200	
CV056892	2400141	Veggskap lakkert stål IP66 600 x 400 x 200	
CV056908	2400142	Veggskap lakkert stål IP66 600 x 400 x 250	
CV056915	2400143	Veggskap lakkert stål IP66 600 x 600 x 200	
CV056922	2400144	Veggskap lakkert stål IP66 600 x 600 x 250	
CV056939	2400145	Veggskap lakkert stål IP66 600 x 600 x 300	
CV056946	2400146	Veggskap lakkert stål IP66 700 x 500 x 200	
CV056953	2400147	Veggskap lakkert stål IP66 800 x 600 x 250	
CV056960	2400148	Veggskap lakkert stål IP66 800 x 600 x 300	
CV056977	2400149	Veggskap lakkert stål IP66 800 x 600 x 400	
CV056984	2400150	Veggskap lakkert stål IP66 800 x 800 x 300	
CV056991	2400151	Veggskap lakkert stål IP66 1000 x 600 x 300	
CV057004	2400152	Veggskap lakkert stål IP66 1000 x 800 x 300	
CV057011	2400153	Veggskap lakkert stål IP66 1000 x 1000 x 300	
CV057028	2400154	Veggskap lakkert stål IP66 1200 x 600 x 300	
CV057035	2400155	Veggskap lakkert stål IP66 1200 x 800 x 300	
CV057042	2400156	Veggskap lakkert stål IP66 1200 x 1000 x 300	
CV057059	2400157	Veggskap lakkert stål IP66 1200 x 1200 x 250 (SKAFFEVARE)	

VEGGSKAP IP66 LAKKERT TILBEHØR

Varenummer	EL Nummer	Beskrivelse	Netto
CV059275	1727925	Mod. avdekking 2x8 mod (300 x 250 x 150/200) *	
CV059282	1727926	Mod. avdekking 3x11 mod (400 x 300 x 150/200)	
CV059299	1727927	Mod. avdekking 3x16 mod (500 x 400 x 150/200)	
CV059305	1727928	Mod. avdekking 4x16 mod (600 x 400 x 150/200)	
CV059312	1727929	Mod. avdekking 4x26 mod (600 x 600 x 250/300)	
CV059329	1727930	Mod. avdekking 4x26 + 1x24mod (800x 600 x 250/300)	
CV059336	1727931	Mod. avdekking 5x22 mod (700 x 500 x 250/300) *	
CV059343	1727932	Mod. avdekking 5x38 mod (800 x 800 x 250/300) *	
CV059350	1727933	Mod. avdekking 6x38 mod (1000 x 800 x 250/300) *	
CV059411	1727934	Mod. avdekking 2x11 mod (300 x 300 x 150/200)	
CV057066	2413558	Veggskap lakkert stål tilbehør veggfeste 4 stk	

MAUS STIXX BRANNSLUKKER KLISTERMERKE

Fordeler

- Kompakt størrelse 10 x 5 cm
- Frittstående enhet
- Ikke trykksatt
- Saneringsfri teknologi
- Meget enkelt system
- Vedlikeholdsfritt
- Levetid 5 år
- Reagerer raskt, 3-5 sek
- Ufarlig kaliumblanding
- Slokker alle typer branner*

*Unntatt metall- og glødebranner.

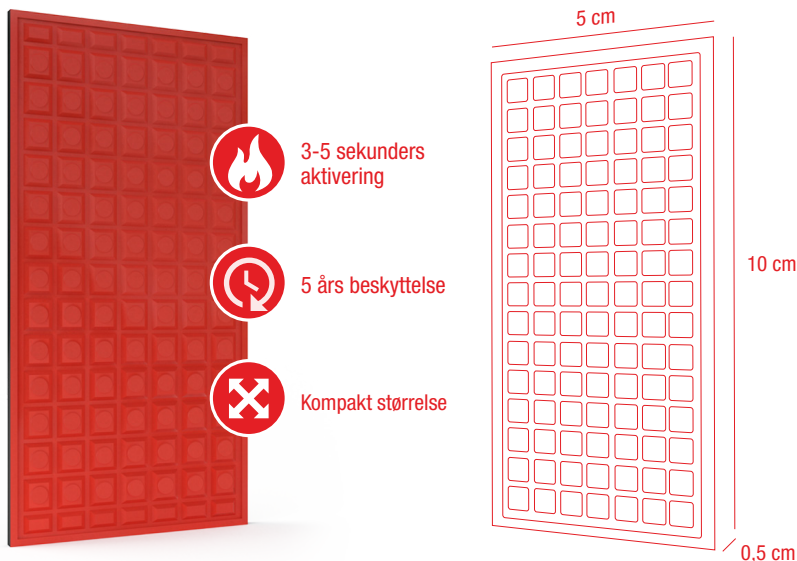

Bruksområde

- 1** Dekk 20% av det øvre området for optimal brannbeskyttelse.

Les mer om hvor mange klistremerker som anbefales for ulike størrelser på sikringskap under avsnittet :
"Regne ut antallet"



- 2** Ved 380°C utløses klistremerket innen 3-5 sekunder.



- 3** Når kaliumgassen sprer seg i skapet, er den også en effektiv etterslukningsbeskyttelse.

Les mer om teknologien under avsnittet "Teknologi"



Bruksveiledning :

- 1 Ta bort den selvklebende beskyttelsesplasten på baksiden av MAUS Stixx
- 2 Fest MAUS Stixx på en flat overflate eller brakett over det forventede tenningsområdet med den fargede siden vendt ned
- 3 Ikke bøy eller skjær/kutt MAUS Stixx
- 4 Sjekk regelmessig MAUS Stixx for å sikre at den ikke er aktivert
- 5 De delene av MAUS Stixx som har blitt aktivert blir svarte. MAUS Stixx må da byttes ut.

Regne ut antallet

Her er en enkel beregningsmetode for raskt å vite hvor mange

MAUS Stixx som skapet trenger.

1. Beregn arealet (taket på skapet) areal A x B.
Feks. A Bredde. 50 cm x B Dybde 20 cm = 1000 cm blir arealet X
2. Del arealet X med klistermerkets areal Y (50 cm)
Feks. Skapets areal X er 1000 cm / Y 50 cm = Resultatet Z blir 20
3. Beregne 20% av Z og du får frem hvor mange klistermerker som trengs.
Feks. Z 20 x 0,2 (20%) = 4. Dvs. 4 klistermerker er optimalt.

Anbefalt antall: Resultat 0-1,1 = 1 klistermerke, 1,1-2,1 = 2 klistermerker,

2,1-3,1 = 3 klistermerker etc.

Eksempel (cm):

Høyde	Bredde	Dybde	Resultat	Antall MAUS Stixx
300	20	12	0,96	1 (1 i overkant)
380	30	21	2,52	3 (2 i overkant, 1 på vegg/dør*)
600	60	21	5,04	5 (2 i overkant, 3 på vegg/dør*)

Plasseringsguide

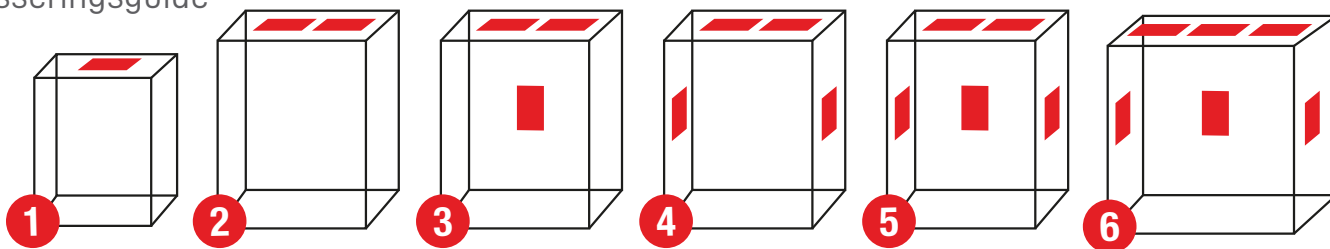

*Midt i skapet eller der det er best å beskytte skapet mot brann.

VIKTIG! Det må ikke være mer enn 30 cm fra der en potensiell brann kan oppstå til plasseringen av MAUS Stixx. Hvis skapet er over 60 cm høyt, bør plassen over 60 cm beregnes som et nytt skap i henhold til formelen "Regne ut antallet".

Formel

$$\frac{\text{Overflate } X}{\text{Stixx overflate } Y} \times 20\% = \text{ANTALL MAUS STIXX}$$

BRANNSLUKKER KLISTERMERKE OG SLUKKEAMPULL

Varenummer	Elnummer	Beskrivelse	Netto
CV059824	1800138	MAUS STIXX BRANNSLUKKER KLISTERMERKE	
CV061339	1800151	MAUS STIXX BRANNSLUKKER KLISTERMERKE SALGSBOKS á 30pk	
CV059466	1800137	SLUKKEAMPULL BONPET RØD (600ml)	

MODULÆRKONTAKTORER 230V

Varenummer	El nummer	Beskrivelse
CV003483	4101316	Modulærkontakt 20A 2P-2NO 230V NCH8
CV031094	4101500	Modulærkontakt 40A 2P-2NO 230V NCH8
CV031100	4101502	Modulærkontakt 63A 2P-2NO 230V NCH8
CV027182	4101501	Modulærkontakt 40A 4P-4NO 230V NCH8
CV003490	4101317	Modulærkontakt 63A 4P-4NO 230V NCH8

MODULÆRKONTAKTORER 230V MED BRYTER

Varenummer	El nummer	Beskrivelse
CV059510	4100108	Modulærkontakt 20A 2P-2NO m/bryter 230V NCH8M
CV059534	4100109	Modulærkontakt 63A 2P-2NO m/bryter 230V NCH8M
CV059541	4100110	Modulærkontakt 63A 4P-4NO m/bryter 230V NCH8M

MODULÆRKONTAKTORER 24V

Varenummer	El nummer	Beskrivelse
CV021166	4101503	Modulærkontakt 20A 2P-2NO 24VAC NCH8
CV021173	4101504	Modulærkontakt 63A 2P-2NO 24VAC NCH8
CV021189	4101505	Modulærkontakt 63A 4P-4NO 24VAC NCH8

KONTAKTORER LOVATO 3 POL 230V

Varenummer	El nummer	Beskrivelse
CV064309	4101202	Kontaktor BF1210 3P+1NO 12A AC3 230VAC 50/60Hz spole
CV064316	4101203	Kontaktor BF1810 3P+1NO 18A AC3 230VAC 50/60Hz spole
CV064323	4101204	Kontaktor BF2510 3P+1NO 25A AC3 230VAC 50/60Hz spole
CV064330	4101205	Kontaktor BF3200 3P 32A AC3 230VAC 50/60Hz spole
CV064347	4101206	Kontaktor BF3800 3P 38A AC3 230VAC 50/60Hz spole
CV064354	4101207	Kontaktor BF5000 3P 50A AC3 230VAC 50/60Hz spole
CV064361	4101208	Kontaktor BF6500 3P 65A AC3 230VAC 50/60Hz spole
CV064378	4101209	Kontaktor BF8000 3P 80A AC3 230VAC 50/60Hz spole
CV064385	4101210	Kontaktor BF9400 3P 94A AC3 230VAC 50/60Hz spole
CV064392	4101211	Kontaktor BF11500 3P 115A AC3 230VAC 50/60Hz spole
CV064408	4101212	Kontaktor BF150 3P 150A AC3 230VAC 50/60Hz spole

KONTAKTORER LOVATO 4 POL 230V

Varenummer	El nummer	Beskrivelse
CV064415	4101213	Kontaktor BF12T4 4P 12A AC3 230VAC 50/60Hz spole
CV064422	4101214	Kontaktor BF18T4 4P 18A AC3 230VAC 50/60Hz spole
CV064439	4101215	Kontaktor BF26T4 4P 26A AC3 230VAC 50/60Hz spole
CV064446	4101216	Kontaktor BF38T4 4P 38A AC3 230VAC 50/60Hz spole
CV064453	4101217	Kontaktor BF40T4 4P 40A AC3 230VAC 50/60Hz spole
CV064460	4101218	Kontaktor BF50T4 4P 50A AC3 230VAC 50/60Hz spole
CV064477	4101219	Kontaktor BF65T4 4P 65A AC3 230VAC 50/60Hz spole
CV064484	4101220	Kontaktor BF80T4 4P 80A AC3 230VAC 50/60Hz spole
CV064491	4101221	Kontaktor BF95T4 4P 95A AC3 230VAC 50/60Hz spole
CV064507	4101222	Kontaktor BF115T4 4P 115A AC3 230VAC 50/60Hz spole
CV064514	4101223	Kontaktor BF150T4 4P 150A AC3 230VAC 50/60Hz spole

KONTAKTORER LOVATO SIGNALKONTAKTER

Varenummer	El nummer	Beskrivelse
CV064583	4101230	Hjelpkontakt BF kontaktor 1NO+1NC
CV064606	4101232	Hjelpkontakt BF kontaktor 2NC
CV064613	4101233	Hjelpkontakt BF kontaktor 2NO

IMPULSRELEÈR

Varenummer	El nummer	Beskrivelse
CV036781	1400016	IMPULSRELÈ 16A 230V 1NO
CV036797	1400017	IMPULSRELÈ 32A 230V 1NO
CV057332	1400109	IMPULSRELÈ 16A 230V 2NO
CV057349	1400110	IMPULSRELÈ 32A 230V 2NO

PÅVEGGSKAP / KAPSLINGER IP65

Varenummer	El nummer	Beskrivelse
CV062862	1700181	Påveggskap ABS grå IP65 med transparent dør 1x4mod
CV062879	1700182	Påveggskap ABS grå IP65 med transparent dør 1x6mod
CV062886	1700183	Påveggskap ABS grå IP65 med transparent dør 1x8mod
CV062893	1700184	Påveggskap ABS grå IP65 med transparent dør 1x12mod
CV062909	1700185	Påveggskap ABS grå IP65 med transparent dør 1x18mod
CV062916	1700186	Påveggskap ABS grå IP65 med transparent dør 2x12mod
CV062923	1700187	Påveggskap ABS grå IP65 med transparent dør 2x18mod
CV062930	1700188	Påveggskap ABS grå IP65 med transparent dør 3x12mod
CV062947	1700189	Påveggskap ABS grå IP65 med transparent dør 3x18mod
CV062954	1700190	Påveggskap plast hvit IP 20 uten dør 2 moduler
CV062961	1700191	Påveggskap plast hvit IP 20 uten dør 4 moduler
CV062978	1700192	Påveggskap plast hvit IP 40 med hvit dør 8 moduler
CV062985	1700193	Påveggskap plast hvit IP 40 med hvit dør 12 moduler

AUTOMATSIKRING NXB 80 - 125A

Varenummer	El nummer	Beskrivelse
CV057875	1600986	Automatsikring 3P
CV057905	1600987	Automatsikring 3P
CV057868	1600990	Automatsikring 3P
CV057899	1600991	Automatsikring 3P
CV059725	1600994	Automatsikring 3P
CV059732	1600995	Automatsikring 3P

AUTOMATSIKRING NXB 80 - 125A

Varenummer	El nummer	Beskrivelse
CV057936	1600988	Automatsikring 4P
CV057967	1600989	Automatsikring 4P
CV057929	1600992	Automatsikring 4P
CV057950	1600993	Automatsikring 4P
CV059749	1600996	Automatsikring 4P
CV059756	1600997	Automatsikring 4P

TILBEHØR NXB

Varenummer	El nummer	Beskrivelse
CV068833	1602228	NXB-125(G) Signalk
CV068956	1602229	NXB-125(G) Alarmk
CV068963	1602230	NXB-125(G) Shunt S
CV068970	1602231	NXB-125(G) Overspe
CV068987	1602232	NXB-125(G) Undersp
CV068994	1602233	NXB-125(G) Over/Ur

JORDFEILAUTOMATER 3P B-KAR

Varenummer	El nummer	Beskrivelse
CV054157	1600495	JORDFEILAUT 3POL
CV054164	1600487	JORDFEILAUT 3POL
CV054171	1600488	JORDFEILAUT 3POL
CV054188	1600489	JORDFEILAUT 3POL
CV054195	1600490	JORDFEILAUT 3POL
CV054201	1600493	JORDFEILAUT 3POL
CV054218	1600494	JORDFEILAUT 3POL

JORDFEILAUTOMATER 3P C-KAR

Varenummer	El nummer	Beskrivelse
CV050685	1600112	JORDFEILAUT 3POL
CV050692	1600113	JORDFEILAUT 3POL
CV050708	1600114	JORDFEILAUT 3POL
CV050715	1600115	JORDFEILAUT 3POL
CV050722	1600116	JORDFEILAUT 3POL
CV050739	1600117	JORDFEILAUT 3POL
CV050746	1600118	JORDFEILAUT 3POL

JORDFEILAUTOMATER 3+N B-KAR

Varenummer	El nummer	Beskrivelse
CV054089	1600483	JORDFEILAUT 3+N F
CV054096	1600484	JORDFEILAUT 3+N F
CV054102	1600496	JORDFEILAUT 3+N F
CV054119	1600485	JORDFEILAUT 3+N F
CV054126	1600497	JORDFEILAUT 3+N F
CV054133	1600486	JORDFEILAUT 3+N F
CV054140	1600498	JORDFEILAUT 3+N F

JORDFEILAUTOMATER 3+N C-KAR

Varenummer	El nummer	Beskrivelse
CV045247	1616623	JORDFEILAUT 3+N F
CV045254	1616616	JORDFEILAUT 3+N F
CV045261	1616617	JORDFEILAUT 3+N F
CV045278	1616618	JORDFEILAUT 3+N F
CV045285	1616619	JORDFEILAUT 3+N F
CV045292	1616620	JORDFEILAUT 3+N F
CV045308	1616621	JORDFEILAUT 3+N F
CV045315	1616622	JORDFEILAUT 3+N F

JORDFEILAUTOMATER 2P B-KAR

Varenummer	El nummer	Beskrivelse
CV072472	1604049	JORDFEILAUT 2MOD
CV072489	1604050	JORDFEILAUT 2MOD
CV072496	1604051	JORDFEILAUT 2MOD
CV072502	1604052	JORDFEILAUT 2MOD

3P

80A C-kar NXB-125G 60898
80A D-kar NXB-125G 60898
100A C-kar NXB-125G 60898
100A D-kar NXB-125G 60898
125A C-kar NXB-125G 60947
125A D-kar NXB-125G 60947

4P

80A C-kar NXB-125G 60898
80A D-kar NXB-125G 60898
100A C-kar NXB-125G 60898
100A D-kar NXB-125G 60898
125A C-kar NXB-125G 60947
125A D-kar NXB-125G 60947

kontakt AX-X3
kontakt AL-X3
HT-X3
spenningsutløser OVT-X3
spenningsutløser UVT-X3
underspenningsutløser OUVT-X3

RAKTERISTIKK 4 MODUL

10A B-KAR 30 mA 6kA 4mod IT/TT 230V
13A B-KAR 30 mA 6kA 4mod IT/TT 230V
16A B-KAR 30 mA 6kA 4mod IT/TT 230V
20A B-KAR 30 mA 6kA 4mod IT/TT 230V
25A B-KAR 30 mA 6kA 4mod IT/TT 230V
32A B-KAR 30 mA 6kA 4mod IT/TT 230V
40A B-KAR 30 mA 6kA 4mod IT/TT 230V

RAKTERISTIKK 4 MODUL

10A C-KAR 30 mA 6kA 4mod IT/TT 230V
13A C-KAR 30 mA 6kA 4mod IT/TT 230V
16A C-KAR 30 mA 6kA 4mod IT/TT 230V
20A C-KAR 30 mA 6kA 4mod IT/TT 230V
25A C-KAR 30 mA 6kA 4mod IT/TT 230V
32A C-KAR 30 mA 6kA 4mod IT/TT 230V
40A C-KAR 30 mA 6kA 4mod IT/TT 230V

RAKTERISTIKK 4 MODUL

10A B-KAR 30 mA 6kA 4 mod TN 400V
13A B-KAR 30 mA 6kA 4 mod TN 400V
16A B-KAR 30 mA 6kA 4 mod TN 400V
20A B-KAR 30 mA 6kA 4 mod TN 400V
25A B-KAR 30 mA 6kA 4 mod TN 400V
32A B-KAR 30 mA 6kA 4 mod TN 400V
40A B-KAR 30 mA 6kA 4 mod TN 400V

RAKTERISTIKK 4 MODUL

6A C-KAR 30 mA 6kA 4 moduler
10A C-KAR 30 mA 6kA 4 moduler
13A C-KAR 30 mA 6kA 4 moduler
16A C-KAR 30 mA 6kA 4 moduler
20A C-KAR 30 mA 6kA 4 moduler
25A C-KAR 30 mA 6kA 4 moduler
32A C-KAR 30 mA 6kA 4 moduler
40A C-KAR 30 mA 6kA 4 moduler

RAKTERISTIKK 2 MODULER

2MODUL 2P 6A B-KAR 30MA 10 KA
2MODUL 2P 10A B-KAR 30MA 10 KA
2MODUL 2P 13A B-KAR 30MA 10 KA
2MODUL 2P 16A B-KAR 30MA 10 KA

JORDFEILAUTOMATER 2P C-KARAKTERISTIKK 2 MODULER

Varenummer	El nummer	Beskrivelse
CV072373	1604039	JORDFEILAUT 2MODUL 2P 6A C-KAR 30MA 10 KA
CV072380	1604040	JORDFEILAUT 2MODUL 2P 10A C-KAR 30MA 10 KA
CV072397	1604041	JORDFEILAUT 2MODUL 2P 13A C-KAR 30MA 10 KA
CV072403	1604042	JORDFEILAUT 2MODUL 2P 16A C-KAR 30MA 10 KA

JORDFEILAUTOMATER 2P K-KARAKTERISTIKK 2 MODULER

Varenummer	El nummer	Beskrivelse
CV072441	1604046	JORDFEILAUT 2MODUL 2P 10A BK-KAR 30MA 10 KA
CV072458	1604047	JORDFEILAUT 2MODUL 2P 13A BK-KAR 30MA 10 KA
CV072465	1604048	JORDFEILAUT 2MODUL 2P 15A BK-KAR 30MA 10 KA
CV072410	1604043	JORDFEILAUT 2MODUL 2P 10A CK-KAR 30MA 10 KA
CV072427	1604044	JORDFEILAUT 2MODUL 2P 13A CK-KAR 30MA 10 KA
CV072434	1604045	JORDFEILAUT 2MODUL 2P 15A CK-KAR 30MA 10 KA

JORDFEILAUTOMATER ELEKTRONISK

Varenummer	El nummer	Beskrivelse
CV062336	1602080	JORDFEILAUT ELEKTRONISK 2POL 10A B-KAR 30MA
CV062343	1602081	JORDFEILAUT ELEKTRONISK 2POL 13A B-KAR 30MA
CV062350	1602082	JORDFEILAUT ELEKTRONISK 2POL 16A B-KAR 30MA
CV062367	1602083	JORDFEILAUT ELEKTRONISK 2POL 20A B-KAR 30MA
CV062374	1602084	JORDFEILAUT ELEKTRONISK 2POL 25A B-KAR 30MA
CV074438	1604537	JORDFEILAUT ELEKTRONISK 2POL 32A B-KAR TYPE A 30MA 10KA
CV074445	1604538	JORDFEILAUT ELEKTRONISK 2POL 40A B-KAR TYPE A 30MA 10KA
CV074506	1604544	JORDFEILAUT ELEKTRONISK 2POL 10A C-KAR TYPE A 30MA 10KA
CV074513	1604545	JORDFEILAUT ELEKTRONISK 2POL 13A C-KAR TYPE A 30MA 10KA
CV074520	1604546	JORDFEILAUT ELEKTRONISK 2POL 16A C-KAR TYPE A 30MA 10KA
CV074537	1604547	JORDFEILAUT ELEKTRONISK 2POL 20A C-KAR TYPE A 30MA 10KA
CV074544	1604548	JORDFEILAUT ELEKTRONISK 2POL 25A C-KAR TYPE A 30MA 10KA
CV074551	1604549	JORDFEILAUT ELEKTRONISK 2POL 32A C-KAR TYPE A 30MA 10KA
CV074568	1604550	JORDFEILAUT ELEKTRONISK 2POL 40A C-KAR TYPE A 30MA 10KA
CV074575	1604551	JORDFEILAUT ELEKTRONISK 2POL 10A CK-KAR TYPE A 30MA 10KA
CV074582	1604552	JORDFEILAUT ELEKTRONISK 2POL 13A CK-KAR TYPE A 30MA 10KA
CV074599	1604553	JORDFEILAUT ELEKTRONISK 2POL 15A CK-KAR TYPE A 30MA 10KA
CV062480	1602095	JORDFEILAUT ELEKTRONISK 2POL 20A CK-KAR 30MA
CV068796	1602989	JORDFEILAUT ELEKTRONISK 2POL 10A BK-KAR 30MA
CV068802	1602990	JORDFEILAUT ELEKTRONISK 2POL 13A BK-KAR 30MA
CV074476	1604541	JORDFEILAUT ELEKTRONISK 2POL 15A BK-KAR TYPE A 30MA 10KA
CV068826	1602992	JORDFEILAUT ELEKTRONISK 2POL 20A BK-KAR 30MA

LÅS JORDFEILAUTOMATER

Varenummer	El nummer	Beskrivelse
CV046473	8801221	HENGELÅS TIL JORDFEILAUTOMAT
CV010818	1600131	LÅS AUTOMATSIKRING/OV/JFA/JFB

JORDFEILBRYTERE B KLASSE

Varenummer	El nummer	Beskrivelse
CV051996	1615006	JORDFEILBRYTER B-TYPE 2P 63A 30mA 3MODUL
CV053280		JORDFEILBRYTER B-TYPE 2P 63A 100mA 3MODUL
CV043889	1615000	JORDFEILBRYTER B-TYPE 4P 63A 30mA
CV053266	1615007	JORDFEILBRYTER B-TYPE 4P 63A 100mA
CV053273	1615008	JORDFEILBRYTER B-TYPE 4P 63A 300mA



Empower the World

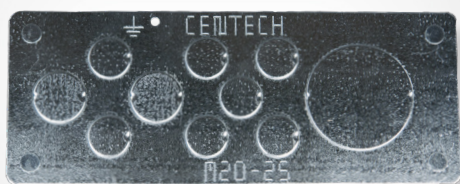

STÅLFLENS



STÅLFLENS

BRYTER UNDER AVDEKKING
KUN FOR SAKKYNDIG
BETJENING

MERKESKILT

400V TN-S

400V TN-C-S

MERKESKILT



LYSRØR

230V TT

230V IT

230V TN-S

MERKESKILT

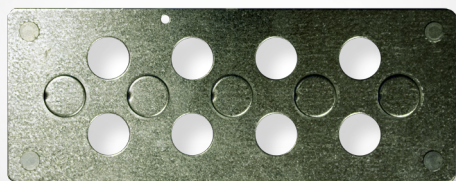

STÅLFLENS

JORDSKINNEKLEMME

Varenummer	El nummer	Beskrivelse
CV033810	1225303	JORDSKINNEKLEMME 5mm/1,5-16mm ²
CV033766	1225304	JORDSKINNEKLEMME 5mm/1,5-35mm ²
CV033735	1225305	JORDSKINNEKLEMME 5mm/16-70mm ²
CV033827	1225300	JORDSKINNEKLEMME 10mm/1,5-16mm ²
CV033773	1225301	JORDSKINNEKLEMME 10mm/1,5-35mm ²
CV033780	1225302	JORDSKINNEKLEMME 10mm/16-70mm ²

STÅLFLENSER

Varenummer	El nummer	Beskrivelse
CV036599	1800068	FLENS STÅL M20/13
CV020213	1804603	FLENS STÅL M16
CV020206	1804604	FLENS STÅL M20/M25
CV020199	1804605	FLENS STÅL M50

LYSRØR

Varenummer	El nummer	Beskrivelse
CV057653	3700075	LED LYS FOR TAVLE M/MAGNET. 400LM. 24-48V DC/ 100-240V AC
CV064767	3700045	LED LYS M/MAGNET OG BEVEGELSESMELDER 220-240V AC

AVDEKKINGER

Varenummer	El nummer	Beskrivelse
CV005449	1701633	AVDEKKING DIN SKINNE UPV/ADS/SIKRINGSSKAP 21 cm
CV031698	1700406	AVDEKKING GRÅ 1 METER
CV023269	1701618	AVDEKKING GRÅ PLAST FOR SLISS FOR GULVSKAP 21 cm

GRAVERTE MERKESKILT

Varenummer	El nummer	Beskrivelse
CV010689	1701631	MERKESETT GRAVERT 230/400V 1-20 STANDARD SETT
CV020220	1702323	MERKESKILT 230V IT 25X80MM (BLÅ)
CV020244	1702324	MERKESKILT 230V TN-S 25X80MM (BLÅ)

CV020237	1702325	MERKESKILT 230V TT 25X80MM (BLÅ)
CV020275	1702326	MERKESKILT 400V TN-C-S 25X100MM (RØD)
CV020251	1702327	MERKESKILT 400V TN-S 25X80MM (RØD)
CV024594	1702328	MERKESKILT BRYTER UNDER AVDEKKING-KUN FOR SAKYNDIG BETJENING
CV024587	1702329	MERKESKILT GRAVERT (KUN FOR SAKYNDIG BETJENING)
CV014410	1702330	MERKESKILT GRAVERT OVERSPENNINGSVERN

DISTRIBUSJONSKLEMMER

Varenummer	El nummer	Beskrivelse
CV058247	1201218	DISTRIBUSJONSKLEMME AL/CU 4X35-4X25 GRÅ
CV058254	1201219	DISTRIBUSJONSKLEMME AL/CU 4X35-4X25 BLÅ
CV058261	1201220	DISTRIBUSJONSKLEMME AL/CU 4X35-4X25 GRØNN
CV058186	1201215	DISTRIBUSJONSKLEMME AL/CU 2X25-2X16 GRÅ
CV058193	1201216	DISTRIBUSJONSKLEMME AL/CU 2X25-2X16 BLÅ
CV058209	1201217	DISTRIBUSJONSKLEMME AL/CU 2X25-2X16 GRØNN

ISOLERTE ENDEHYLSER ENKLE

Forpakning	Varenummer	EL nummer	Beskrivelse
500	CK570010	1803900	ISOLERT ENDEHYLSE IKY 0,50/8 ORANGE
500	CK570020	1803901	ISOLERT ENDEHYLSE IKY 0,75/8 HVIT
500	CK570030	1803902	ISOLERT ENDEHYLSE IKY 1,0/8 GUL
500	CK570040	1803903	ISOLERT ENDEHYLSE IKY 1,5/8 RØD
250	CK570050	1803904	ISOLERT ENDEHYLSE IKY 2,5/8 BLÅ
250	CK570060	1803905	ISOLERT ENDEHYLSE IKY 4,0/9 GRÅ
100	CK570070	1803906	ISOLERT ENDEHYLSE IKY 6,0/12 SORT
100	CK570080	1803907	ISOLERT ENDEHYLSE IKY 10/12 ELFENBEN
50	CK570090	1803908	ISOLERT ENDEHYLSE IKY 16/12 GRØNN
20	CK570100	1803909	ISOLERT ENDEHYLSE IKY 25/16 BRUN
20	CK570110	1803910	ISOLERT ENDEHYLSE IKY 35/25 BEIGE
20	CK570120	1803911	ISOLERT ENDEHYLSE IKY 50/20 OLIVEN

ISOLERTE ENDEHYLSER DOBLE

Forpakning	Varenummer	El nummer	Beskrivelse
500	CK572010	1803921	ISOLERT DOBBEL ENDEHYLSE IKY 2x0,50/8 ORANGE
500	CK572020	1803922	ISOLERT DOBBEL ENDEHYLSE IKY 2x0,75/8 HVIT
500	CK572030	1803923	ISOLERT DOBBEL ENDEHYLSE IKY 2x1,0/8 GUL
250	CK572040	1803924	ISOLERT DOBBEL ENDEHYLSE IKY 2x1,5/8 RØD
200	CK572050	1803925	ISOLERT DOBBEL ENDEHYLSE IKY 2x2,5/10 BLÅ
100	CK572060	1803926	ISOLERT DOBBEL ENDEHYLSE IKY 2x4/12 GRÅ
75	CK572070	1803927	ISOLERT DOBBEL ENDEHYLSE IKY 2x6/14 SORT
50	CK572080	1803928	ISOLERT DOBBEL ENDEHYLSE IKY 2x10/14 ELFENBEN
20	CK572090	1803929	ISOLERT DOBBEL ENDEHYLSE IKY 2x16/14 GRØNN

PATCHEPLUGG

Varenummer	El nummer	Beskrivelse
CV050005	6950000	PATCHEPLUGG KEYSTONE CAT6



ENDEHYLSER

KUN FOR SAKYNDIG
BETJENING

MERKESKILT

TILBEHØR



STARTSTRØM-
BEGRENSER



ASTROUR

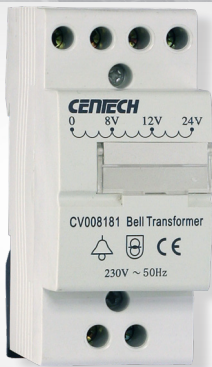

RINGETRAFO



STIKK



TERMOSTATER



VARMEELEMENT



MÅLERE

AL / CU OVERGANGER

Varenummer	El nummer	Beskrivelse
CV011280		PISK SORT/GRÅ/BRUN 50mm ² 345mm
CV013833		PISK M/SPLITT BLÅ-GUL/GRØNN 16/50mm ² 345/800mm
CV020374	1225318	PISK SORT 16/50mm ² 345mm
CV013574		PISK BLÅ 16/50mm ² 345mm
CV014519		PISK GUL/GRØNN 16/50mm ² 345mm
CV005494	1615671	AL/CU KLEMME 16-50mm ²

MÅLERE

Varenummer	El nummer	Beskrivelse
CV080897	8200208	MÅLER SDM72BI 3P/3+N IT/TT/TN DIREKTE MID 100A
CV080903	8200312	MÅLER SDM72D MODBUS 3P/3+N IT/TT/TN DIREKTE MID 100A
CV080859		MÅLER 1-FASE SDM120 MBUS 1MODUL 45A
CV080842		MÅLER 1-FASE SDM120 MODBUS 1MODUL 45A
CV080835	8200207	MÅLER 1-FASE SDM120D 1MODUL 45A
CV080880	8200311	MÅLER SDM630 MBUS 3P/3+N IT/TT/TN DIREKTE MID 100A
CV080873	8200314	MÅLER SDM630MCT MBUS 3P/3+N IT/TT/TN TRAFOMÅLING MID
CV080866	8200313	MÅLER SDM630MCT MODBUS 3P/3+N IT/TT/TN TRAFOMÅLING MID

MODULÆRE PRODUKTER

Varenummer	El nummer	Beskrivelse
CV013123	1407100	UR UKEUR DIGITAL 1 KANAL VEKSELKONTAKT
CV057530	1400217	UR ASTRONOMISK M/UTBYTTBART BATTERI FORHÅNDSPROGRAMERTE BYER
CV031018	1400000	FOTOCELLE DIN MONT. 2 TIL 200 LUX MED SENSOR IP65
CV010146	1615673	SCHUKOSTIKK DINMONTERT ENKEL
CV008181	1615672	RINGETRAFO AC 8v, 12v, 24v
CV057134	4100291	STARTSTRØMBEGRENSER LED 16A 1-FAS

TERMOSTATER OG VARMEELEMENT

Varenummer	El nummer	Beskrivelse
CV027557	5406700	TERMOSTAT-10 TIL 50 GR NC THR DIN MONT FOR VARMEEL I SKAP
CV027564	5406701	TERMOSTAT-10 TIL 50 GR NO THV DIN MONT FOR KJØLING I SKAP
CV027571	5406702	VARMEELEMENT 25W M/40cm KABEL
CV027588	5406703	VARMEELEMENT 50W M/40cm KABEL
CV054867	5400568	VARMEELEMENT 25W MED INTEGRERT TERMOSTAT
CV054874	5400569	VARMEELEMENT 50W MED INTEGRERT TERMOSTAT
CV054881	5400570	VARMEELEMENT 75W MED INTEGRERT TERMOSTAT
CV054898	5400571	VARMEELEMENT 100W MED INTEGRERT TERMOSTAT
CV054904	5400572	VARMEELEMENT 150W MED INTEGRERT TERMOSTAT
CV054911	5400090	VARMEELEMENT KOMPAKT VIFTE 250W
CV054928	5400091	VARMEELEMENT KOMPAKT VIFTE 400W

KURSOVERSIKT MATERIELL

Varenummer	El nummer	Beskrivelse
CV027540	1702319	KURSHOLDER FOR SKAP I PLAST GRÅ
CV023368	1702301	KURSHOLDER/LOMME MED LIM
CV004138	1701619	KURSFORTEGNELSE M. LIM

ENKELVEGGEDE ALUMINIUMSKAP

Varenummer	El nummer	Beskrivelse
CV068840		Aluminiumskap enkelvegget H840 B650 D380
CV068857		Aluminiumskap enkelvegget H980 B650 D380
CV068864		Aluminiumskap enkelvegget H980 B800 D380
CV068871		Aluminiumskap enkelvegget H1120 B800 D380
CV068888		Aluminiumskap enkelvegget base B650
CV068895		Aluminiumskap enkelvegget base B800

AL/CU DISTRIBUTUSJONSBLOKKER

Varenummer	El nummer	Beskrivelse
CV052597	1200549	Distribusjonsblokk Al/Cu 2x25mm ² /6x10mm ² UVB 100 Grå
CV052603	1200550	Distribusjonsblokk Al/Cu 2x25mm ² /6x10mm ² UVB 100 Blå
CV052610	1200551	Distribusjonsblokk Al/Cu 2x25mm ² /6x10mm ² UVB 100 Grønn
CV052627	1200552	Distribusjonsblokk Al/Cu 1x25mm ² /3x10mm ² /2x16mm ² PDB 160 Grå x1
CV052634	1200553	Distribusjonsblokk Al/Cu 1x25mm ² /3x10mm ² /2x16mm ² PDB 160 Grå x2
CV052641	1200554	Distribusjonsblokk Al/Cu 1x25mm ² /3x10mm ² /2x16mm ² PDB 160 Grå x3
CV052658	1200555	Distribusjonsblokk lask for 2 stk PDB 160 CV052627
CV052665	1200556	Distribusjonsblokk lask for 3 stk PDB 160 CV052627
CV052672	1200557	Distrib. Al/Cu 1x35mm ² /1x16mm ² /3x16mm ² /2x25mm ² PDB 210 Grå x1
CV052689	1200558	Distrib. Al/Cu 1x35mm ² /1x16mm ² /3x16mm ² /2x25mm ² PDB 210 Grå x2
CV052696	1200559	Distrib. Al/Cu 1x35mm ² /1x16mm ² /3x16mm ² /2x25mm ² PDB 210 Grå x3
CV052702	1200560	Distribusjonsblokk lask for 2 stk PDB 210 CV052672
CV052719	1200561	Distribusjonsblokk lask for 3 stk PDB 210 CV052672
CV052726	1200562	Distrib. Al/Cu 1x70mm ² /1x15,5x3,5mm Fleks/3x16mm ² /2x25mm ² / PDB 220 Grå
CV052733	1200563	Distrib. Al/Cu 1x95mm ² /2x35mm ² /8x25mm ² PDB 270 Grå
CV052740	1200564	Distrib. Al/Cu 1x120mm ² /1x24x10mm Fleks/2x35mm ² /3x25mm ² /4x16mm ² PDB 400 Grå
CV052757	1200565	Distrib. Al/Cu 1x185mm ² /1x24x10mm Fleks/2x35mm ² /3x25mm ² /4x16mm ² PDB 490 Grå



MODULÆRKONTAKTOR
BYTER NCH8M

Modulærkontakt med betjening for av, auto eller manuell overstyring.



BLOKKER

**HUSK Å SJEKKE VÅRE
VARMERPRODUKTER I
VÅR VARMEKATALOG
PÅ CENIKA.NO**

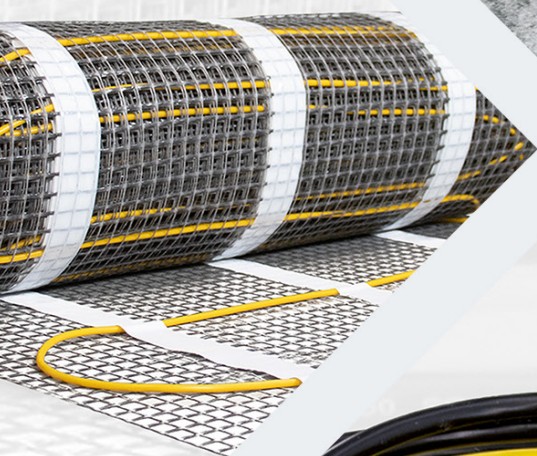

CENIKA
varme



KOMFYRVAKT

LETTMONTERT OG FERDIG PARRET RETT UT AV ESKEN

CENIKA

73



KOMFYRVAKT

- Merkestrøm : 25 A
- Merkespenning : 230 VAC
- Batteritype : AAA
- Testet av NEMKO iht. NEK EN 50615

Varenummer	EI-nummer	Beskrivelse	Netto
CV061018	1400516	Komfyrvakt hvit m/batteri og stikk	,-
CV061032	1400514	Komfyrvakt sort m/batteri og stikk	,-
CV061001	1400517	Komfyrvakt hvit m/batteri og DIN-montert relé	,-
CV061025	1400515	Komfyrvakt sort m/batteri og DIN-montert relé	,-

Batteridrevet komfyrvakt med relé i to utførelser, leveres komplett ferdig parret med 3 stk AAA-batterier :

- DIN-montert relé
- Stikkontakt

Komfyrvakten overvåker temperaturen på kokeplatene når den er i bruk. Dersom temperaturen overstiger grenseverdi, normalt på 260 °C, vil komfyrvakten koble fra strømmen til kokeplatene. Testet og godkjent av NEMKO iht. NEK EN 50615

Funksjon :

Med sin høyoppløselige IR sensor er komfyrvakten i stand til å detektere temperaturer i et betydelig bredere område. Dette for å kunne detektere alarmer med større sikkerhet og for å unngå feilalarmer. Komfyrvakten fungerer på konvensjonelle støpejerns platetopper, keramiske- og induktive topper.

Teknisk oppbygging

Komfyrvakten består av to deler :

- Vaktenhet med trådløs kommunikasjon med batteridrift for montering over platetopp.
- Stikk teknisk 25A 2P+j med innebygget trådløs kommunikasjon, **eller**
- Skapenhet 25A 2P med innebygget trådløs kommunikasjon.

Prosjekteringsveiledning for komfyrvakt med DIN-enhet

Rekkevidden for den trådløse kommunikasjonen mellom styringsenheten i sikringsskapet og sensoren ved platetoppen varierer ut ifra omgivelsene. Den beste metoden for å sjekke om man er innenfor rekkevidde er å se på plantegning og tegne en rett linje fra sikringsskapet til sensoren. Tell antall vegger som streken treffer og mål lengden. Bruk tabellen under for å se om du er innenfor rekkevidde.

	1 vegg	2 vegger	3 vegger	4 vegger	5 vegger +
Gips	15m	12m	10m	7m	5m
Treverk	10m	5m	3m	-	-
Laftevegg	2m	-	-	-	-
Betong	2m	-	-	-	-

Tabellen er ment som en veiledning og har ingen garanti mot at det vil være tilfredsstillende i den virkelige installasjonen, da det er andre faktorer som også spiller inn på rekkevidden. Komfyrvakten bør testes på stedet ved installasjon, husk da å lukke dører (også på sikringsskapet) for å skape en tilnærmet realistisk situasjon

OVERSPENNINGSVERN

TYPE 1

Varenummer	El nummer	Beskrivelse
CV067485	1601199	OVERSPENNINGSVERN 3POL TYPE1 275V PLUGGBAR 3 MOD. M/SIGNALKONTAKT
CV067492	1601200	OVERSPENNINGSVERN 4POL TYPE1 275V PLUGGBAR 4 MOD. In=12,5kA M/SIGNALK.
CV070447	1600650	OVS 1P T1+2+3 275V 2MODUL M/SIGNALK. 50kA 10/350µs OG 150kA 8/20µs
CV070454	1600651	OVS 1P T1+2+3 385V 2MODUL M/SIGNALK. 50kA 10/350µs OG 150kA 8/20µs



OVERSPENNINGSVERN FINVERN

TYPE 1 + 2

Varenummer	El nummer	Beskrivelse
CV067539	1601204	OVERSPENNINGSVERN 3POL TYPE1 +2 385V PLUGGBAR 3 MODUL M/SIGNALKONTAKT

TYPE 1 + 2 + 3

Varenummer	El nummer	Beskrivelse
CV067508	1601201	OVERSPENNINGSVERN 3POL TYPE1+2+3 275V 6 MODUL M/SIGNALKONTAKT
CV067515	1601202	OVERSPENNINGSVERN 3POL TYPE1+2+3 385V 6 MODUL M/SIGNALKONTAKT
CV067522	1601203	OVERSPENNINGSVERN 4POL TYPE1+2+3 275V 8 MODUL M/SIGNALKONTAKT

TYPE 2

Varenummer	El nummer	Beskrivelse
CV067300	1601181	OVERSPENNINGSVERN 2POL TYPE2 PLUGGBAR 275V
CV067324	1601183	OVERSPENNINGSVERN 3POL TYPE2 PLUGGBAR 275V
CV067393	1601190	OVERSPENNINGSVERN 4POL TYPE2 PLUGGBAR 275V
CV067348	1601185	OVERSPENNINGSVERN 2POL TYPE2 PLUGGBAR 385V (IKKE LUFTSTREKK)
CV067362	1601187	OVERSPENNINGSVERN 3POL TYPE2 PLUGGBAR 385V (IKKE LUFTSTREKK)
CV067416	1601192	OVERSPENNINGSVERN 4POL TYPE2 PLUGGBAR 385V (IKKE LUFTSTREKK)
CV067430	1601194	OVERSPENNINGSVERN 2POL TYPE2 PLUGGBAR 440V
CV067386	1601189	OVERSPENNINGSVERN 3POL TYPE2 PLUGGBAR 440V
CV067317	1601182	OVERSPENNINGSVERN 2POL TYPE2 PLUGGBAR 275V M/SIGNALKONTAKT
CV067331	1601184	OVERSPENNINGSVERN 3POL TYPE2 PLUGGBAR 275V M/SIGNALKONTAKT
CV067409	1601191	OVERSPENNINGSVERN 4POL TYPE2 PLUGGBAR 275V M/SIGNALKONTAKT
CV067355	1601186	OVERSPENNINGSVERN 2POL TYPE2 PLUGGBAR 385V M/SIGNALK. (IKKE LUFTSTREKK)
CV067379	1601188	OVERSPENNINGSVERN 3POL TYPE2 PLUGGBAR 385V M/SIGNALK. (IKKE LUFTSTREKK)
CV067423	1601193	OVERSPENNINGSVERN 4POL TYPE2 PLUGGBAR 385V M/SIGNALK. (IKKE LUFTSTREKK)



OVERSPENNINGSVERN 3-POL (385V)

TYPE 2 GDT - OGSÅ FOR LUFTSTREKK

Varenummer	El nummer	Beskrivelse
CV067447	1601195	OVERSPENNINGSVERN 2POL TYPE2 385V M/GDT M/SIGNALK. (OGSÅ FOR LUFTSTREKK)
CV067454	1601196	OVERSPENNINGSVERN 3POL TYPE2 385V M/GDT M/SIGNALK. (OGSÅ FOR LUFTSTREKK)
CV067461	1601197	OVERSPENNINGSVERN 3POL TYPE2 275V M/GDT M/SIGNALK. (OGSÅ FOR LUFTSTREKK)
CV067478	1601198	OVERSPENNINGSVERN 4POL TYPE2 275V M/GDT M/SIGNALK. (OGSÅ FOR LUFTSTREKK)

TYPE 2 RESERVEPLUGG

Varenummer	El nummer	Beskrivelse
CV023528	1615621	OVERSPENNINGSVERN RESERVEPLUGG TYPE2 275V (GUL TYPE)
CV027816	1616014	OVERSPENNINGSVERN RESERVEPLUGG TYPE2 385V (GUL TYPE)
CV057691	1600348	OVERSPENNINGSVERN RESERVEPLUGG TYPE 2 385V M/GDT U/JFB FOR SP40-385VT

TYPE 3 - FINVERN

Varenummer	El nummer	Beskrivelse
CV067546	1601205	OVERSPENNINGSVERN 2POL TYPE3 275V 1 MODUL M/SIGNALKONTAKT
CV067553	1601206	OVERSPENNINGSVERN 2POL TYPE3 440V 1 MODUL M/RELÉ
CV067560	1601207	OVERSPENNINGSVERN 4POL TYPE3 275V



OVERSPENNINGSVERN 3-POL TYPE 1+2+3



OVERSPENNINGSVERN 2-POL TYPE 1+2+3



OVERSPENNINGSVERN 4-POL TYPE 1+2+3

OVERSPENNINGSVERN GDT

Centech overspenningsvern GDT er konstruert og produsert med tanke på bruk i norsk IT-system uten distribuert jord. Dette tilfredsstiller kravene gitt i NEK400. Dette kan derfor brukes uten forankoblet jordfeilbryter og uten kapsling i ikke-brennbart materiale. Dette vernet har en innebygd GDT (Gas Discharge Tube) som vil hindre at varistoren kan starte brann ved stående overspenning grunnet feil i fordelingsystemet.

TRANSFORMATORER KAPSELEDE

i

Cenika lagerfører idag fra 6 kVA til 250kVA IP23. Pris på andre effekter og andre spenninger på forespørsel

Standard : EN61558-1/ UL506

Frekvens : 50 - 60 Hz

Isolasjonsklasse : B-F

Maks temp. : 40°C

Centech transformatorer lagerføres som 230/400V, 400/400V og 400/230V. Tørrisolerte transformatorer komplett med kapsling for montasje i tørre rom. Høyere IP grad på forespørsel .

Merk at ved bestilling av trafo fra 50KVA og høyere, vil det tilkomme frakt.



TRANSFORMATORER KAPSELEDE PRIS EKSEMPEL (PRI:230V SEK:400 YND11 IP23)

Varenummer	El nummer	Beskrivelse	Netto
CV020558	6602118	Trafo 6kVA Pri:230V Sek:400V YNd11 IP23	
CV020565	6602120	Trafo 10kVA Pri:230V Sek:400V YNd11 IP23	
CV020572	6602122	Trafo 15 KVA Pri:230V Sek:400V IP23 YNd11	
CV040117	6602124	Trafo 16kVA Pri:230V Sek:400V YNd11 IP23	
CV020589	6602125	Trafo 20kVA Pri:230V Sek:400 YNd11 IP23	
CV021996	6602127	Trafo 25kVA Pri:230V Sek:400V YNd11 IP23	
CV020595	6602128	Trafo 30kVA Pri:230V Sek:400V YNd11 IP23	
CV020602	6602130	Trafo 40kVA Pri:230V Sek:400V YNd11 IP23	
CV020619	6602131	Trafo 50kVA Pri:230V Sek:400V YNd11 IP23	
CV020626	6602132	Trafo 60kVA Pri:230V Sek:400V YNd11 IP23	
CV020633		Trafo 80kVA Pri:230V Sek:400V YNd11 IP23	
CV020640		Trafo 100kVA Pri:230V Sek:400V YNd11 IP23	
CV021562		Trafo 125kVA Pri:230V Sek:400V YNd11 IP23	
CV021579		Trafo 160kVA Pri:230V Sek:400V YNd11 IP23	
CV021585		Trafo 200kVA Pri:230V Sek:400V YNd11 IP23	
CV021592		Trafo(s) 250kVA Pri:230V Sek:400V YNd11 IP23 (Pris på forespørsel)	
CV021609		Trafo(s) 315kVA Pri:230V Sek:400V YNd11 IP23 (Pris på forespørsel)	

Alle trafoer finnes også i pri:400 sek:230

LAVTAPS TRAFØ T3SLN



Generelle data

Standard inngående spenning	230V
Standard utgående spenning	400V
Nominell effekt	fra 6,3 til 20kVA
Isolasjonsklasse	klasse F-H
Temperatur klasse	klasse B
Standard omgivelsestemperatur	Ta=40°C

Beskyttelsesgrad	IP20
Standard vektorgruppe	YNd11 (andre på forespørsel)
Startstrøm	Mellom 8-13 x In
Testspenning	4,2kV
Terminaler	Klemmer

Bruk

Trefase transformatorer med svært lave tap og lav startstrøm, høy effektivitet og meget kompakt konstruksjon for å spare plass og redusere energiforbruket.
Konstruksjon i henhold til følgende standarder:

Standard

EN 61558, p.2-4 og 2009/125/EC

LAVTAPS TRANSFORMATORER

Varenummer	EL nummer	Beskrivelse	Netto
CV057233	6602133	Trafo Lavtap Slimline 6,3kVA pri:230V sek:400V dYN 11 IP20 T3SL	
CV057240	6602134	Trafo Lavtap Slimline 10kVA pri:230V sek:400V dYN 11 IP20 T3SL	
CV057257	6602135	Trafo Lavtap Slimline 12,5kVA pri:230V sek:400V dYN 11 IP20 T3SL	
CV057264	6602136	Trafo Lavtap Slimline 16kVA pri:230V sek:400V dYN 11 IP20 T3SL	
CV057271	6602137	Trafo Lavtap Slimline 20kVA pri:230V sek:400V dYN 11 IP20 T3SL	
CV043941	6602138	Trafo Lavtap Slimline 25kVA pri:230V sek:400V dYN 11 IP20 T3SL	
CV063043		Trafo Lavtap Slimline 30kVA pri:230V sek:400V YNd11 IP20 T3SL	

AUTOTRANSFORMATOR A3T

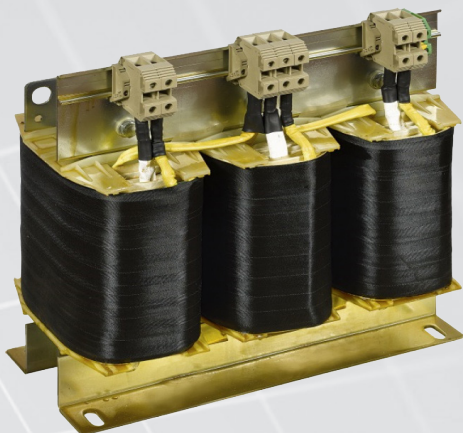

AT3 20kVA

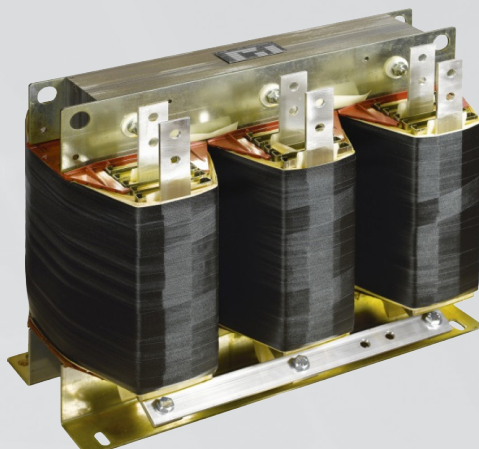

AT3 100kVA



Generelle data

Nominell inngangsspenning	230V
Nominell utgangsspenning	400V
Nominell effekt	opp til 500kVA (autotransformatorer)
Isolasjon klasse	klasse F
Temperatur klasse	klasse F
Omgivelsestemperatur	Ta=40°C

Bruk:

Autotransformatorer er beregnet for bruk i IT og TT systemer der det ikke er nødvendig med galvanisk skille mellom last og nett.
Konstruksjon i henhold til følgende standarder :

Standarder:

EN 60076

På forespørsel:

Transformatorene kan tilpasses med :

- forskjellige spenninger
- standarder
- justerbare spenningsnivåer på primær eller sekundær
- forskjellige innkapslinger
- hjul for bevegelse
- vibrasjonsdempere
- elektrostatisk skjerm mellom primær og sekundær
- temperaturkontrollenhet med 3 PT100 elementer

Beskyttelsesgrad	IP23 (med kapsling)
Standard vektorgruppe	Yna0
Testspenning	3kV/1"
Terminaler	Iht. datablad



Stålkapsling for transformatorer

AUTO TRANSFORMATORER

Varenummer	El nummer	Beskrivelse	Netto
CV058407	6602139	Trafo auto 20kVA pri:230V sek:400V Yna0 IP23	
CV058414	6602140	Trafo auto 30kVA pri:230V sek:400V Yna0 IP23	
CV058421	6602141	Trafo auto 40kVA pri:230V sek:400V Yna0 IP23	
CV058438	6602142	Trafo auto 50kVA pri:230V sek:400V Yna0 IP23	
CV058445	6602143	Trafo auto 60kVA pri:230V sek:400V Yna0 IP23	
CV058469		Trafo auto 100kVA pri:230V sek:400V Yna0 IP23 (Skaffevare)	

CENTECH PAKKNIPLER

i

Pakknippel med strekkavlastning og tett gjennomføring

Halogenfri pakknippel med strekkavlastning, O-ring og tett gjennomføring.

For å få kabel gjennom, må det tas hull på gjennomføring i pakknippel.

Ideelt til applikasjoner der f.eks. skap monteres og kabler ikke skal inn i skap med en gang.

Pakknippel er tett helt til gjennomføring brytes.

God motstandsdyktighet mot bensin, olje, diesel, svake syrer.



PAKKNIPPEL

Varenummer	EL Nummer	Beskrivelse
CV059831	1202869	PAKKNIPPEL POLYAMID M12 3-6,5MM CENTECH
CV059848	1202870	PAKKNIPPEL POLYAMID M16 5-10MM CENTECH
CV059855	1202871	PAKKNIPPEL POLYAMID M20 10-14MM CENTECH
CV059862	1202872	PAKKNIPPEL POLYAMID M25 13-18MM CENTECH
CV059879	1202873	PAKKNIPPEL POLYAMID M32 18-25MM CENTECH
CV059886	1202874	PAKKNIPPEL POLYAMID M40 22-32MM CENTECH
CV059893	1202875	PAKKNIPPEL POLYAMID M50 32-38MM CENTECH
CV059909	1202876	PAKKNIPPEL POLYAMID M63 37-44MM CENTECH

KONTRAMUTTER

Varenummer	EL Nummer	Beskrivelse
CV059992	1202885	PAKKNIPPEL POLYAMID M12 KONTRAMUTTER CENTECH
CV060004	1202886	PAKKNIPPEL POLYAMID M16 KONTRAMUTTER CENTECH
CV060011	1202887	PAKKNIPPEL POLYAMID M20 KONTRAMUTTER CENTECH
CV060028	1202888	PAKKNIPPEL POLYAMID M25 KONTRAMUTTER CENTECH
CV060035	1202889	PAKKNIPPEL POLYAMID M32 KONTRAMUTTER CENTECH
CV060042	1202890	PAKKNIPPEL POLYAMID M40 KONTRAMUTTER CENTECH
CV060059	1202891	PAKKNIPPEL POLYAMID M50 KONTRAMUTTER CENTECH
CV060066	1202892	PAKKNIPPEL POLYAMID M63 KONTRAMUTTER CENTECH

BLINDPLUGG

Varenummer	EL Nummer	Beskrivelse
CV059916	1202877	PAKKNIPPEL POLYAMID M12 BLINDPLUGG CENTECH
CV059923	1202878	PAKKNIPPEL POLYAMID M16 BLINDPLUGG CENTECH
CV059930	1202879	PAKKNIPPEL POLYAMID M20 BLINDPLUGG CENTECH
CV059947	1202880	PAKKNIPPEL POLYAMID M25 BLINDPLUGG CENTECH
CV059954	1202881	PAKKNIPPEL POLYAMID M32 BLINDPLUGG CENTECH
CV059961	1202882	PAKKNIPPEL POLYAMID M40 BLINDPLUGG CENTECH
CV059978	1202883	PAKKNIPPEL POLYAMID M50 BLINDPLUGG CENTECH
CV059985	1202884	PAKKNIPPEL POLYAMID M63 BLINDPLUGG CENTECH

i

Materiale pakknippel	: Polyamid (Nylon)
Materiale O-ring	: EPDM
Materiale gjennomføring	: NBR (Nitrilgummi)
Selvslukkende	: Ja (UL 94-V2)
Halogenfri	: Ja
Temperaturområde	: -40 – 100 °C
Fargekode	: RAL 7035 (Grå)
IP-grad	: IP68



LYSBUEVERN AFDD

TILSVARENDE NB4LE, MEN MED YTTERLIGERE DETEKSJONSOMRÅDER



Teknisk info:

- Antall poler: 2P
- Karakteristikk: C og CK
- Godkjent iht. IEC EN 61009-1, IEC EN 62606.
- Bryteevne: 6kA (Icn).

Feilindikasjonslys: Blå og rød

- Normal
- Rød blink 10s: Jordfeil
- Rød og blå blink 10s: Lysbuefeil

NB4LE-AFD detekterer serielysbue, parallelllysbue og lysbue til jord.

Med kontinuerlig overvåking beskytter du installasjonen mot brann forårsaket av lysbuefeil.

Opprettholder også beskyttelse mot overlast, kortslutning og jordfeil.

LYSBUEVERN

Varenummer	El nummer	Beskrivelse	Netto
CV074100	1602034	LYSBUEVERN JORDFEILAUT ELEKTRONISK 2POL 10A C-KAR 30MA	
CV072151	1600670	LYSBUEVERN JORDFEILAUT ELEKTRONISK 2POL 15A CK-KAR 30MA	
CV072168	1600671	LYSBUEVERN JORDFEILAUT ELEKTRONISK 2POL 16A C-KAR 30MA	
CV074117	1602033	LYSBUEVERN JORDFEILAUT ELEKTRONISK 2POL 20A C-KAR 30MA	
CV074124	1602035	LYSBUEVERN JORDFEILAUT ELEKTRONISK 2POL 25A C-KAR 30MA	

FORDELINGSSKAP

Vi ønsker å gi kundene våre god fastpris på ferdig konfigurerte fordelingskap.

Vi har et stort utvalg og tilbyr mange varianter. Her kan kunden velge skapene levert ferdig koblet eller levert løst.

I tillegg tilbyr vi god fastpris på ekstra tilbehør til skapene. IP grad IP2XC.

Vi gir deg eksperthjelp og god veiledning, ta kontakt med oss på tlf. 322 40 300 eller mail til post@cenika.no

Fordelingskap 2 rader m/svakstrøm

DYBDE 7	Skap		Innhold			Varenr				Pris	
	Bredde	Moduler	OV	25A	15A	TN	Elnr.	IT/TT	Elnr.	Netto løst	Netto ferdig bygget
	40	36	2x40	1	7	CV070485	1726500	CV071260	1726578		Husk å legge inn bygging varenr. 990529
			4x40/3x40	1	7	CV070843	1726536	CV071628	1726614		
			2x50	1	7	CV070607	1726512	CV071383	1726590		
			4x50/3x50	1	7	CV070980	1726550	CV071765	1726628		
			2x63	1	7	CV070720	1726524	CV071505	1726602		
			4x63/3x63	1	7	CV071123	1726564	CV071901	1726642		
	55	50	2x40	1	9	CV070508	1726502	CV071284	1726580		Husk å legge inn bygging varenr. 990529
			4x40/3x40	1	9	CV070867	1726538	CV071642	1726616		
			2x50	1	9	CV070621	1726514	CV071406	1726592		
			4x50/3x50	1	9	CV071000	1726552	CV071789	1726630		
			2x63	1	9	CV070744	1726526	CV071529	1726604		
			4x63/3x63	1	9	CV071147	1726566	CV071925	1726644		
Antall mulig keystone : 16 Antall mulig schuko stikk : 5					Hullbilde (B40) : 2x40, 1x32, 1x25, 5x20, 4x16 Hullbilde (B55) : 2x40, 1x32, 1x25, 5x20, 15x16						

Fordelingskap 2 rader m/svakstrøm

DYBDE 10	Skap		Innhold			Varenr				Pris	
	Bredde	Moduler	OV	25A	15A	TN	Elnr.	IT/TT	Elnr.	Netto løst	Netto ferdig bygget
	40	36	2x40	1	7	CV070546	1726506	CV071321	1726584		Husk å legge inn bygging varenr. 990529
			4x40/3x40	1	7	CV070904	1726542	CV071680	1726620		
			2x50	1	7	CV070669	1726518	CV071444	1726596		
			4x50/3x50	1	7	CV071048	1726556	CV071826	1726634		
			2x63	1	7	CV070782	1726530	CV071567	1726608		
			4x63/3x63	1	7	CV071185	1726570	CV071963	1726648		
	55	50	2x40	1	9	CV070560	1726508	CV071345	1726586		Husk å legge inn bygging varenr. 990529
			4x40/3x40	1	9	CV070928	1726544	CV071703	1726622		
			2x50	1	9	CV070683	1726520	CV071468	1726598		
			4x50/3x50	1	9	CV071062	1726558	CV071840	1726636		
			2x63	1	9	CV070805	1726532	CV071581	1726610		
			4x63/3x63	1	9	CV071208	1726572	CV071987	1726650		
Antall mulig keystone : 16 Antall mulig schuko stikk : 5					Hullbilde (B40) : 1x50, 1x32, 1x25, 5x20, 4x16 Hullbilde (B55) : 1x50, 1x32, 1x25, 5x20, 15x16						



Om du ønsker å benytte våre nye elektroniske jordfeilautomater, oppgi dette ved bestilling. Prisen er den samme.

Fordelingsskap 3 rader m/svakstrøm

DYBDE 7	Skap		Innhold			Varenr				Pris	
	Bredde	Moduler	OV	25A	15A	TN	Elnr.	IT/TT	Elnr.	Netto løst	Netto ferdig bygget
	40	54	2x40	1	9	CV070492	1726501	CV071277	1726579		Husk å legge inn bygging varenr. 990529
			4x40/3x40	1	9	CV070850	1726537	CV071635	1726615		
			2x50	1	9	CV070614	1726513	CV071390	1726591		
			4x50/3x50	1	9	CV070997	1726551	CV071772	1726629		
			2x63	1	9	CV070737	1726525	CV071512	1726603		
			4x63/3x63	1	9	CV071130	1726565	CV071918	1726643		
	55	75	2x40	1	13	CV070515	1726503	CV071291	1726581		Husk å legge inn bygging varenr. 990529
			4x40/3x40	1	13	CV070874	1726539	CV071659	1726617		
			2x50	1	13	CV070638	1726515	CV071413	1726593		
			4x50/3x50	1	13	CV071017	1726553	CV071796	1726631		
			2x63	1	13	CV070751	1726527	CV071536	1726605		
			4x63/3x63	1	13	CV071154	1726567	CV071932	1726645		
Antall mulig keystone : 16 Antall mulig schuko stikk : 5					Hullbilde (B40) : 2x40, 1x32, 1x25, 5x20, 4x16 Hullbilde (B55) : 2x40, 1x32, 1x25, 5x20, 15x16						

Fordelingsskap 3 rader m/svakstrøm

DYBDE 10	Skap		Innhold			Varenr				Pris	
	Bredde	Moduler	OV	25A	15A	TN	Elnr.	IT/TT	Elnr.	Netto løst	Netto ferdig bygget
	40	54	2x40	1	9	CV070553	1726507	CV071338	1726585		Husk å legge inn bygging varenr. 990529
			4x40/3x40	1	9	CV070911	1726543	CV071697	1726621		
			2x50	1	9	CV070676	1726519	CV071451	1726597		
			4x50/3x50	1	9	CV071055	1726557	CV071833	1726635		
			2x63	1	9	CV070799	1726531	CV071574	1726609		
			4x63/3x63	1	9	CV071192	1726571	CV071970	1726649		
	55	75	2x40	1	13	CV070577	1726509	CV071352	1726587		Husk å legge inn bygging varenr. 990529
			4x40/3x40	1	13	CV070935	1726545	CV071710	1726623		
			2x50	1	13	CV070690	1726521	CV071475	1726599		
			4x50/3x50	1	13	CV071079	1726559	CV071857	1726637		
			2x63	1	13	CV070812	1726533	CV071598	1726611		
			4x63/3x63	1	13	CV071215	1726573	CV071994	1726651		
Antall mulig keystone : 16 Antall mulig schuko stikk : 5					Hullbilde (B40) : 2x40, 1x32, 1x25, 5x20, 4x16 Hullbilde (B55) : 2x40, 1x32, 1x25, 5x20, 15x16						

Fordelingsskap 4 rader m/svakstrøm

DYBDE 10	Skap		Innhold			Varenr				Pris	
	Bredde	Moduler	OV	25A	15A	TN	Elnr.	IT/TT	Elnr.	Netto løst	Netto ferdig bygget
	40	72	4x40/3x40	1	13	CV070942	1726546	CV071727	1726624		Husk å legge inn bygging varenr. 990529
			4x50/3x50	1	13	CV071086	1726560	CV071864	1726638		
			4x63/3x63	1	13	CV071222	1726574	CV072007	1726652		
Antall mulig keystone : 16 Antall mulig schuko stikk : 5					Hullbilde (B40) : 1x50, 1x32, 1x25, 5x20, 15x16						

Fordelingsskap 2 dører 3 rader m/svakstrøm

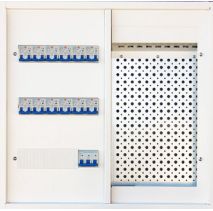
DYBDE 7	Skap		Innhold			Varenr				Pris	
	Bredde	Moduler	OV	25A	15A	TN	Elnr.	IT/TT	Elnr.	Netto løst	Netto ferdig bygget
	55	36	2x40	1	9	CV070522	1726504	CV071307	1726582		Husk å legge inn bygging varenr. 990529
			4x40/3x40	1	9	CV070881	1726540	CV071666	1726618		
			2x50	1	9	CV070645	1726516	CV071420	1726594		
			4x50/3x50	1	9	CV071024	1726554	CV071802	1726632		
			2x63	1	9	CV070768	1726528	CV071543	1726606		
			4x63/3x63	1	9	CV071161	1726568	CV071949	1726646		
Antall mulig keystone : 28 Antall mulig schuko stikk : 2					Hullbilde (B55) : 2x40, 1x32, 1x25, 5x20, 15x16						

Fordelingsskap 2 dører 3 rader m/svakstrøm

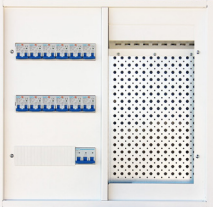
DYBDE 10	Skap		Innhold			Varenr				Pris	
	Bredde	Moduler	OV	25A	15A	TN	Elnr.	IT/TT	Elnr.	Netto løst	Netto ferdig bygget
	55	36	2x40	1	9	CV070584	1726510	CV071369	1726588		Husk å legge inn bygging varenr. 990529
			4x40/3x40	1	9	CV070959	1726547	CV071734	1726625		
			2x50	1	9	CV070706	1726522	CV071482	1726600		
			4x50/3x50	1	9	CV071093	1726561	CV071871	1726639		
			2x63	1	9	CV070829	1726534	CV071604	1726612		
			4x63/3x63	1	9	CV071239	1726575	CV072014	1726653		
Antall mulig keystone : 28 Antall mulig schuko stikk : 2					Hullbilde (B55) : 2x50, 1x32, 1x25, 5x20, 18x16						



Om du ønsker å benytte våre nye elektroniske jordfeilautomater, oppgi dette ved bestilling.

Fordelingsskap 2 dører 4 rader m/svakstrøm

DYBDE 7	Skap		Innhold			Varenr				Pris	
	Bredde	Moduler	OV	25A	15A	TN	Elnr.	IT/TT	Elnr.	Netto løst	Netto ferdig bygget
	55	48	2x40	1	9	CV070539	1726505	CV071314	1726583		Husk å legge inn bygging varenr. 990529
			4x40/3x40	1	9	CV070898	1726541	CV071673	1726619		
			2x50	1	9	CV070652	1726517	CV071437	1726595		
			4x50/3x50	1	9	CV071031	1726555	CV071819	1726633		
			2x63	1	9	CV070775	1726529	CV071550	1726607		
			4x63/3x63	1	9	CV071178	1726569	CV071956	1726647		
Antall mulig keystone : 28 Antall mulig schuko stikk : 3					Hullbilde (B55) : 2x40, 1x32, 1x25, 5x20, 15x16						

Fordelingsskap 2 dører 4 rader m/svakstrøm

DYBDE 10	Skap		Innhold			Varenr				Pris	
	Bredde	Moduler	OV	25A	15A	TN	Elnr.	IT/TT	Elnr.	Netto løst	Netto ferdig bygget
	55	48	2x40	1	9	CV070591	1726511	CV071376	1726589		Husk å legge inn bygging varenr. 990529
			4x40/3x40	1	9	CV070966	1726548	CV071741	1726626		
			2x50	1	9	CV070713	1726523	CV071499	1726601		
			4x50/3x50	1	9	CV071109	1726562	CV071888	1726640		
			2x63	1	9	CV070836	1726535	CV071611	1726613		
			4x63/3x63	1	9	CV071246	1726576	CV072021	1726654		
Antall mulig keystone : 28 Antall mulig schuko stikk : 3					Hullbilde (B55) : 2x50, 1x32, 1x25, 5x20, 18x16						

Fordelingsskap 2 dører 5 rader m/svakstrøm

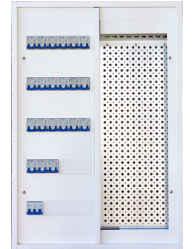
DYBDE 10	Skap		Innhold			Varenr				Pris	
	Bredde	Moduler	OV	25A	15A	TN	Elnr.	IT/TT	Elnr.	Netto løst	Netto ferdig bygget
	55	60	4x40/3x40	1	13	CV070973	1726549	CV071758	1726627		Husk å legge inn bygging varenr. 990529
			4x50/3x50	1	13	CV071116	1726563	CV071895	1726641		
			4x63/3x63	1	13	CV071253	1726577	CV072038	1726655		
Antall mulig keystone : 28 Antall mulig schuko stikk : 3					Hullbilde (B55) : 2x50, 1x32, 1x25, 5x20, 18x16						

CENIKA



KONTAKTINFO

Joseph Kellers vei 27 • 3409 Tranby



post@cenika.no



+47 32 24 03 00



Våre selgere

Viken Vest / Asker & Bærum /
Vestfold og Telemark
Espen R. Grensbråten
415 13 118
erg@cenika.no

Regionssjef Sør
Thomas M. Pedersen
411 43 050
tmp@cenika.no

Vestland
Steffen Knudsen
408 89 967
skn@cenika.no

Innlandet
Roger Skjønhauget
930 33 746
rsk@cenika.no



Våre selgere

Regionssjef Nord
Robert Tillerflaten
411 43 051
rot@cenika.no

Trøndelag / Nordland
Kristoffer B. Kihl
976 69 214
kik@cenika.no

Oslo / Viken Øst
Glenn Jørgensen
916 52 674
gjo@cenika.no

Oslo / Østfold / Akershus
Jim-Daniel Dahlmann
977 19 576
jdd@cenika.no